



SILENT - 100



SILENT - 100 DESIGN



SILENTUB - 100

SILENT SILENT DESIGN SILENTUB

Малозумные бытовые
вентиляторы



SILENT - 100

SILENT - 100 DESIGN

SILENTUB - 100

ВЫБЕРИ СВОЙ ЦВЕТ



Модель SILVER.



Модель CHAMPAGNE.



Модель GOLD.



Модель IVORY.

Вентиляторы SILENT стандартно производятся пяти цветов: белого (стандартная модель), серебристого (модель SILVER), золотистого (модель GOLD), бежевого (модель CHAMPAGNE) и цвета слоновой кости (модель IVORY). По запросу, возможно изготовление вентиляторов любого цвета, согласно палитры RAL.

Вентиляторы SILENTDESIGN стандартно производятся следующих цветов: белого (стандартная модель), серебристого (модель SILVER), золотистого (модель GOLD), бежевого (модель CHAMPAGNE), серого (модель GREY), черного (модель BLACK), красного (модель RED), голубого (модель BLUE), цвета слоновой кости (модель IVORY), мраморный белый (модель MARBLEWHITE) и мраморный черный (модель MARBLEBLACK). По запросу,

возможно изготовление вентиляторов любого цвета, согласно палитры RAL. Кроме того, вентиляторы комплектуются сменными цветными полосками, которые придают вентилятору вид, наиболее подходящий именно для вашего помещения.

Интересным дизайнерским решением станут вентиляторы, украшенные кристаллами SWAROVSKI. Доступны в трех цветах: белом (модель SWAROVSKI), серебристом (модель SWAROVSKI SILVER) и бежевом (модель SWAROVSKI CHAMPAGNE).

Особенным и оригинальным дизайном обладают вентиляторы SILENT DESIGN BARCELONA, передняя панель которых украшена в традиционном Каталонском орнаментом.

SILENT – самые тихие вентиляторы в мире!*

* в своей категории.

Бытовые осевые вентиляторы SILENT, SILENT DESIGN и SILENTUB разработаны специально для вентиляции ванных комнат, санузлов и других небольших помещений. Вентиляторы серии SILENT – это результат инновационных достижений научно-исследовательского центра компании Soler&Palau.

Электродвигатель вентилятора крепится к корпусу при помощи резиновых «сайлент-блоков», которые предотвращают передачу вибраций и шума от электродвигателя к корпусу вентилятора (запатентованная технология S&P). Также снижению шума способствует особая аэродинамическая форма передней решетки вентилятора.

Вентиляторы комплектуются шариковыми подшипниками – это снижает шум, увеличивает срок службы и позволяет устанавливать вентилятор в любом положении. Срок службы вентиляторов SILENT составляет более 30000 часов.

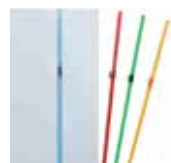

Сменные цветные полоски

В комплекте с моделями 3С поставляются 4 цветные полоски: голубая, красная, зеленая и желтая.



SILENT-100 DESIGN 4C

В комплекте с моделями 4С поставляются 5 сменных полосок: прозрачная голубая, красная, зеленая и желтая.



Шнуровой выключатель

Позволяет управлять вентилятором без использования дополнительных устройств.



Обратный клапан

Предотвращает обратный поток воздуха при выключенном вентиляторе.



Система крепления

электродвигателя. Электродвигатель закреплен на резиновых «сайлент-блоках».

Модели SWAROVSKI: элегантный и инновационный дизайн.
Передняя панель вентиляторов украшена кристаллами SWAROVSKI.



SWAROVSKI WHITE



SWAROVSKI CHAMPAGNE



SWAROVSKI SILVER



Модели 3С



BLACK

GREY

CHAMPAGNE

GOLD

BLUE



SILVER



MARBLE BLACK

RED

IVORY

MARBLE WHITE

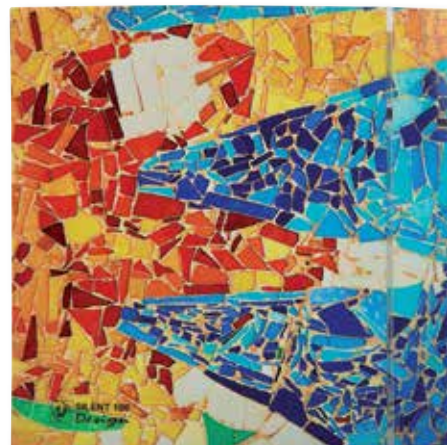

BARCELONA

РАБОЧИЕ ХАРАКТЕРИСТИКИ

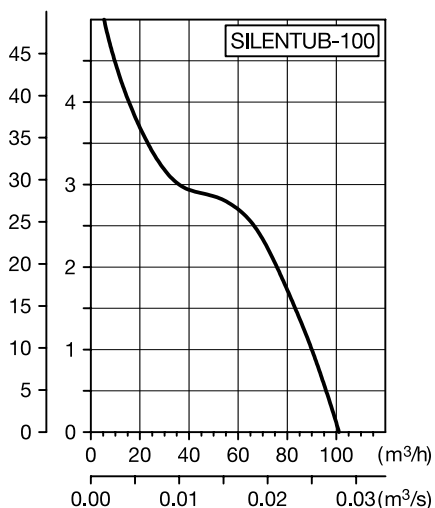
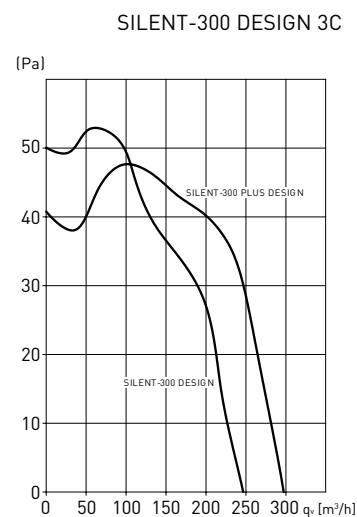
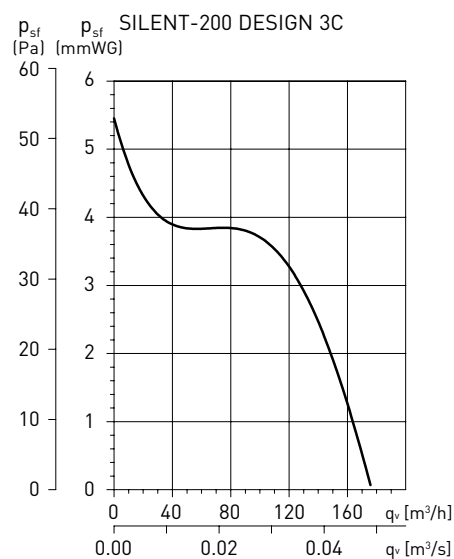
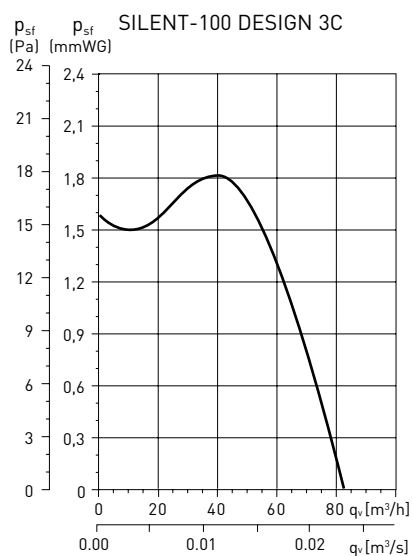
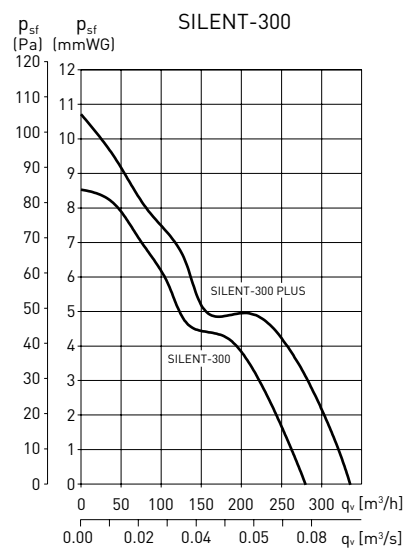
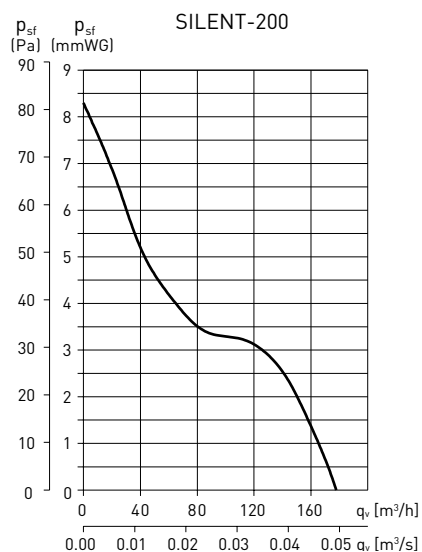
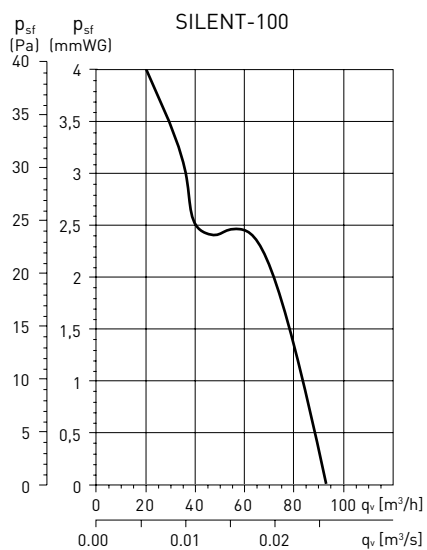

ТЕХНИЧЕСКИЕ ХАРАКТЕРИСТИКИ

Модель	Частота вращения (об/мин)	Потр. мощность (Вт)	Напряжение (В)	Уровень звук. давл.* (дБ(А))	Макс. расх. воздуха (м³/ч)	Класс изоляции/ IP	Ø воздухо-вода (мм)	Вес (кг)
SILENT-100	2400	8	230	26,5	95	II / IP45	100	0,57
SILENT-200	2350	16	230	33	180	II / IP45	120	0,77
SILENT-300	1700	29	230	32	280	II / IP45	150	1,25
SILENT-300 PLUS	2000	21	230	36	320	II / IP45	150	1,65
SILENT-100 DESIGN 3C	2400	8	230	26,5	85	II / IP45	100	0,65
SILENT-200 DESIGN-3C	2350	16	230	35	175	II / IP45	120	0,88
SILENT-300 DESIGN	1700	26	230	38	250	II/IP45	150-160	1,5
SILENT 300 PLUS DESIGN	2000	22	230	42	300	II/IP45	150-160	1,9
SILENT-100 12V	2320	13	12	26,5	95	III / IP57	100	0,57
SILENT-100 DESIGN 12V 3C	2320	12	12	26,5	80	III / IP57	100	0,65
SILENTUB-100	2450	12	230	37,5	100	II / IP44	100	0,5

* Уровень звукового давления измерен на расстоянии 3 м от вентилятора, в свободном пространстве.

МОДЕЛЬНЫЙ РЯД

Модель	CZ	CRZ	CRIZ	CHZ	CHZ VISUAL	CDZ	CMZ	CZ 12V
SILENT-100	•	•	•	•	•	•	•	•
SILENT-200	•	•		•				
SILENT-300	•	•		•				
SILENT-300 PLUS	•	•		•				
SILENT-100 DESIGN 3C	•	•		•			•	
SILENT-200 DESIGN 3C	•	•		•				
SILENT-300 DESIGN 3C	•	•		•				
SILENT 300 PLUS DESIGN 3C	•	•		•				

ОПИСАНИЕ ФУНКЦИЙ

Модель	CZ	CRZ	CRIZ	CHZ	CHZ VISUAL	CDZ	CMZ	CZ 12V
СВЕТОВОЙ ИНДИКАТОР	•	•	•	•	•	•	•	•
ОБРАТНЫЙ КЛАПАН	•	•	•	•	•	•	•	•
РЕГУЛИРУЕМЫЙ ТАЙМЕР (1-30 МИН.)		•		•	•	•		*
АВТОМАТИЧЕСКИЙ ТАЙМЕР			•					
РЕГУЛИРУЕМЫЙ ГИГРОСТАТ				•	•			
ДАТЧИК ДВИЖЕНИЯ						•		
ШАРИКОВЫЕ ПОДШИПНИКИ	•	•	•	•	•	•	•	•
ШНУРОВОЙ ВЫКЛЮЧАТЕЛЬ							•	
СХЕМА ПОДКЛЮЧЕНИЯ**	2, 3	4, 5	4, 5	1, 4	1, 4	1	1	6

* Дополнительно необходимо использовать трансформатор СТ-12/14R

** См. раздел «Схемы подключения».

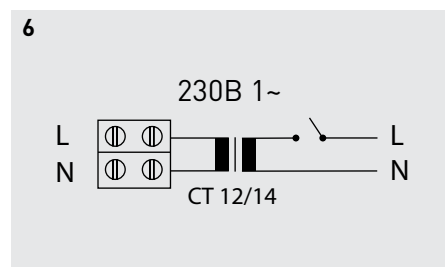
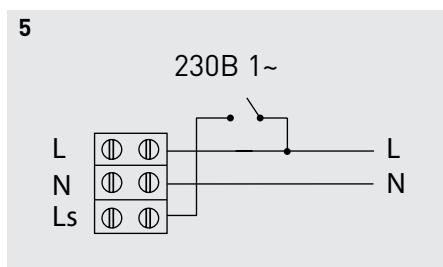
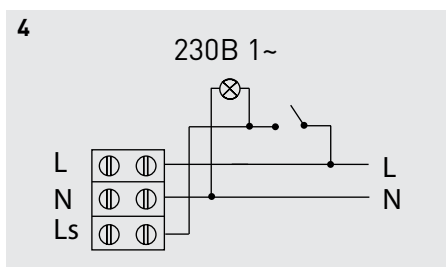
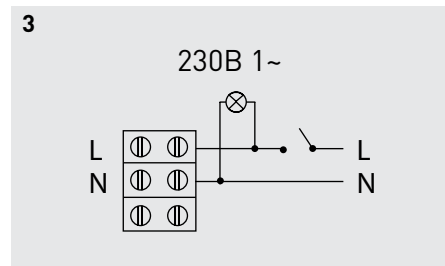
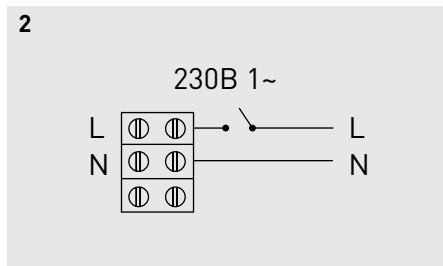
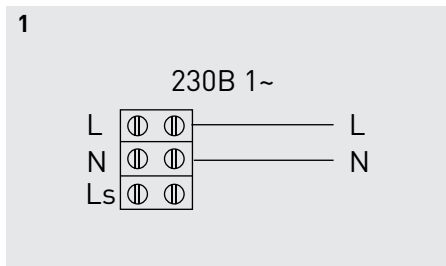

РАЗМЕРЫ (мм)

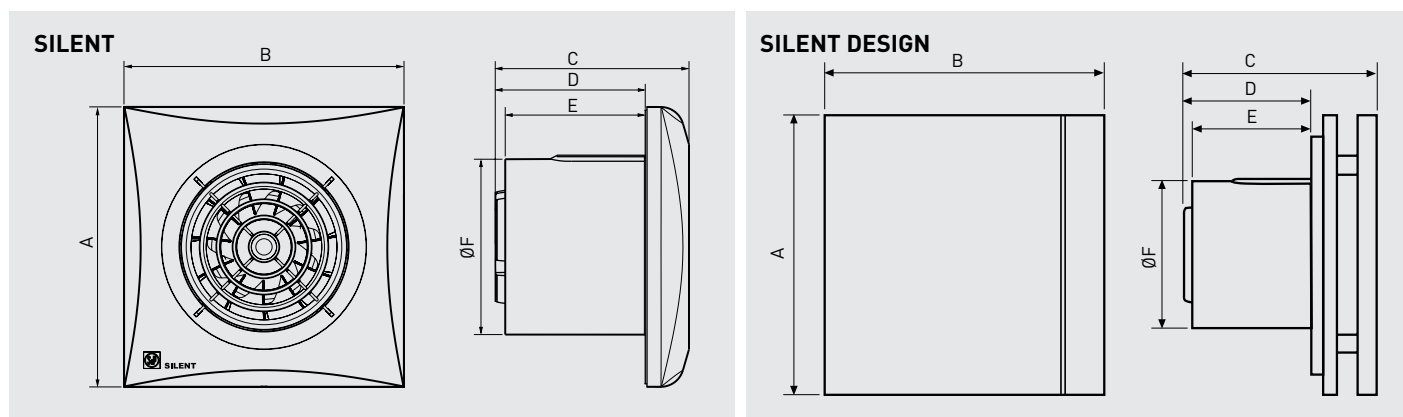

Модель	A	B	C	D	E	F
SILENT-100	158	158	109,3	84,6	79	98,9
SILENT-200	180	180	119	89	80	118
SILENT-300	214	214	148,8	113,3	95	146,5
SILENT-300 PLUS	214	214	148,8	113,3	95	146,5
SILENT-100 DESIGN 3C	188	188	129,5	84,6	79	98,9
SILENT-200 DESIGN-3C	210	210	145	89	80	116

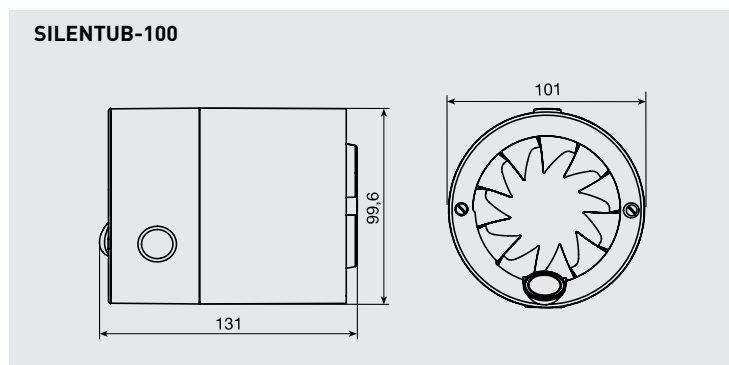

CRZ



Модель оснащена регулируемым таймером (1-30 мин.). Вентилятор подключается через независимый выключатель или выключатель света. При включении света вентилятор начинает работать, после выключения света вентилятор продолжает работать согласно времени, заданному на таймере, по прошествии которого автоматически выключается.

CHZ



Модель оснащена гигростатом (датчиком влажности) и регулируемым таймером (1-30 мин.). Гигростат можно настроить на уровень относительной влажности от 60% до 90%. В автоматическом режиме вентилятор работает согласно показаниям гигростата: включается при повышении уровня влажности в помещении выше заданного значения и выключается при его понижении и по прошествии времени, заданного на таймере.

Вентилятор можно подключить через независимый выключатель или выключатель света. В этом случае, помимо автоматического режима, вентилятор также включается при включении света и выключается по прошествии времени, заданного на таймере. Датчик влажности имеет приоритет перед внешним выключателем.

Функция «Интервал»:

Данная функция используется, если вентилятор установлен в очень сыром или сухом помещении, где уровень влажности длительное время находится выше или ниже значения, заданного на гигростате. В режиме «Интервал» вентилятор работает в течение часа после чего выключается на время, заданное для функции «Интервал» (4, 8, 12 или 24 часа).

Функция таймера задержки включения:

При активации данной функции задержка включения вентилятора составляет 50 секунд. Например, если время посещения ванной комнаты, после включения света (или независимого выключателя) менее 50 секунд, вентилятор не включится. Если время посещения ванной комнаты превышает 50 секунд, а уровень относительной влажности ниже заданного значения, вентилятор включится автоматически. После выключения света (или независимого выключателя) вентилятор выключится по прошествии времени, заданного на таймере задержки выключения.

CHZ VISUAL



Модель оснащена гигростатом (датчиком влажности) и регулируемым таймером (5, 10, 20 мин.). Гигростат можно настроить 60, 70, 80 или 90% относительной влажности, нажатием кнопки на передней панели вентилятора. Выбранный уровень влажности отображается четырьмя световыми индикаторами. В автоматическом режиме вентилятор работает согласно показаниям гигростата: включается при повышении уровня влажности в помещении выше заданного значения и выключается при его понижении и по прошествии времени, заданного на таймере.

Вентилятор можно подключить через независимый выключатель или выключатель света. В этом случае, помимо автоматического режима, вентилятор также включается при включении света и выключается по прошествии времени заданного на таймере (задержка срабатывания таймера 50 сек.). Датчик влажности имеет приоритет перед внешним выключателем.

CDZ



Модель оснащена инфракрасным датчиком движения и регулируемым таймером (1-30 мин.). Вентилятор включается автоматически, когда датчик фиксирует движение в радиусе 4 м от вентилятора и выключается по прошествии времени, заданного на таймере.

CZ 12V



Модель разработана специально для душевых и ванн комнат. Напряжение питания вентилятора составляет 12 В, класс защиты IP57, класс герметичности III.

Для работы вентилятору CZ 12V требуется понижающий трансформатор СТ-12/14. Трансформатор следует устанавливать вне помещения с повышенной влажностью. Класс защиты трансформатора IP21, класс герметичности II, оснащен предохранителем. Трансформатор СТ-12/14 R оснащен регулируемым таймером (1 - 30 мин.)



www.solerpalau.ru

