

# OLYMPUS

## ЦИФРОВОЙ ФОТОАППАРАТ OLYMPUS PEN E-PL9 Руководство по эксплуатации

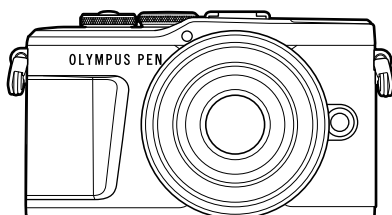

Содержание

Краткий указатель операций

1. Подготовка
2. Съемка
3. Воспроизведение
4. Функции меню
5. Подключение к смартфону
6. Подключение к компьютеру и принтеру
7. Осторожно
8. Информация
9. МЕРЫ ПРЕДОСТОРОЖНОСТИ

CE

Model No. : IM008

- Благодарим вас за приобретение цифрового фотоаппарата Olympus. Перед началом использования внимательно прочтите данное руководство для обеспечения оптимальной эффективности и длительного срока службы. Сохраните данное руководство в надежном месте для дальнейших справок.
- Перед тем, как делать важные фотографии, мы рекомендуем сделать пробные снимки, чтобы привыкнуть к новому фотоаппарату.
- Изображения экрана и фотоаппарата, показанные в данном руководстве, были выполнены на стадии разработки и могут отличаться от актуального варианта продукта.
- В случае добавления и/или изменения функций вследствие обновления встроенного ПО фотоаппарата содержание руководства будет отличаться. Новейшая информация об этом находится на веб-сайте Olympus.

# Содержание

<b>Краткий указатель операций</b>	<b>7</b>
<b>Спецификация компонентов</b>	<b>12</b>
<b>Подготовка</b>	<b>14</b>
■ Распаковка содержимого коробки	14
■ Зарядка и установка аккумулятора	15
■ Установка карты памяти	17
Как вынуть карту?	17
■ Установка объектива на фотоаппарат	18
■ Включение фотоаппарата	20
■ Начальная настройка	21
■ Фотоаппарат отображает нечитаемый/не выбранный язык	23
<b>Съемка</b>	<b>24</b>
■ Отображение информации во время съемки	24
Переключение отображаемой информации	26
■ Выбор режима съемки и фотосъемка	27
Типы режимов съемки	27
■ Съемка сверху и снизу	29
■ Переключение режима отображения с помощью кнопки 	30
(быстрый доступ)	30
■ Предоставление фотоаппарату возможности выбирать настройки (режим AUTO)	31
■ Съемка в режиме сюжета (режим SCN)	33
Типы сюжетных режимов	33
■ Съемка в расширенном режиме фотосъемки (режим AP)	37
Параметры режима AP	37
[Коллаж в реал.врем.]: съемка коллажей в реальном времени	38
[Live TIME]: съемка в реальном времени	39
[Мультиэкспозиция]: съемка мультиэкспозиций	40
[HDR]: съемка комбинированных фотографий с помощью HDR	41
Режим [Беззв.♥]	42
Съемка панорамы	43
[Коррекц. трапец.искр.]	44
[Автом. брекетинг экспозиции]: изменение экспозиции в серии снимков	45
[Брекетинг фокусировки]: изменение фокусного расстояния в серии снимков	46
■ Применение художественных фильтров (режим ART)	47
Типы художественных фильтров	48
Использование параметра [Частичный Цвет]	49
■ Предоставление фотоаппарату возможности выбирать диафрагму и выдержку (программный режим)	50
■ Выбор диафрагмы (режим с приоритетом диафрагмы)	51
■ Выбор выдержки (режим с приоритетом выдержки)	52

<b>Выбор диафрагмы и выдержки (ручной режим) .....</b>	<b>53</b>	Автофокус в режиме приоритета лиц и автофокус по глазам .....	70
<b>Съемка с длинной экспозицией (BULB/LIVE TIME) .....</b>	<b>54</b>	Использование вспышки (Фотосъемка со вспышкой) ....	71
<b>Live Composite (комбинация темного и светлого поля).....</b>	<b>55</b>	Серийная съемка и съемка с автоспуском.....	73
<b>Съемка с использованием сенсорного управления .....</b>	<b>56</b>	Вызов параметров съемки .....	74
<b>Запись видео в режимах фотосъемки .....</b>	<b>57</b>	Параметры обработки (Режим Цвета) .....	76
<b>Запись видео в режиме видеосъемки .....</b>	<b>58</b>	Изменение чувствительности ISO (ISO).....	77
Параметры режима видеосъемки .....	59	Настройка цвета (ББ (баланс белого)).....	78
<b>Видеоэффекты .....</b>	<b>60</b>	Выбор режима фокусировки (Реж.Автофок.) .....	79
<b>Создание видеороликов из клипов .....</b>	<b>62</b>	Настройка соотношения ширины и высоты изображения .....	81
Запись клипов .....	62	Выбор качества изображения (Качество фотоснимка,   ) .....	81
Создание новой папки «Мои клипы» .....	62	Выбор качества изображения (Качество видео,   ).....	82
Удаление клипа из «Моих клипов» .....	63	Добавление эффектов к видео.....	85
Редактирование раздела «Мои клипы» .....	63	Регулировка мощности вспышки (Контроль интенсивности вспышки).....	86
<b>Запись видеороликов в замедленном движении .....</b>	<b>65</b>	Уменьшение дрожания фотоаппарата (Стабилизация) .....	87
<b>Использование функции беззвучной съемки во время съемки видео .....</b>	<b>65</b>	Точная настройка баланса белого (Коррекция ББ) .....	88
<b>Фотосъемка в режиме «Автоспуск» .....</b>	<b>66</b>	Изменение способа измерения фотоаппаратом яркости (Замера) .....	89
<b>Использование различных настроек .....</b>	<b>68</b>	Точная настройка резкости (Резкость) .....	89
Управление экспозицией (Экспозиция  ).....	68	Точная настройка контрастности (Контраст).....	90
Цифровой зум (Цифровой телеконв.).....	68	Точная настройка насыщенности (Насыщенность).....	90
Выбор режима метки автофокуса (Настройки метки автофокуса).....	69	Точная настройка тона (Градация) .....	91
Настройка метки АФ .....	69		

Применение эффектов фильтра к монохромным изображениям (Цветной фильтр).....	91
Настройка тона монохромного изображения (Монохром).....	92
Регулировка эффектов i-Enhance (Эффект).....	92
Выбор формата цветопередачи (Цвет. Простр.).....	93
Изменение яркости темных и ярких зон (Упр. светами и тенями).....	94
Присвоение функций кнопкам (Функция Кнопки).....	95

## Воспроизведение 98

■ <b>Информация, отображаемая во время просмотра</b> .....	98
Информация о просматриваемом изображении.....	98
Переключение отображаемой информации.....	99
■ <b>Просмотр фотографий и видео</b> .....	100
Индекс/календарное изображение.....	101
Просмотр фотографий.....	101
Просмотр видео.....	103
Защита снимков.....	103
Удаление изображения.....	103
Установка очередности переноса изображений (Порядок обмена).....	104
Отмена порядка обмена.....	104
Выбор изображений (Оп. Удалить Выделенное, Выбранный порядок).....	104
Запись звуковой заметки.....	105

Воспроизведение звука.....	105
Просмотр папки «Мои клипы».....	105
Добавление фотографий в «Мои клипы».....	106
Удаление клипов из папки «Мои клипы».....	106
Прокрутка панорам.....	106

■ <b>Использование сенсорного экрана</b> .....	107
Полнокадровый просмотр.....	107
Каталог/Мои клипы/календарный просмотр.....	107
Выбор и защита снимков.....	108
Просмотр изображений в режиме «Автоспуск».....	108

## Функции меню 109

■ <b>Основные операции в меню</b> .....	109
■ <b>Использование Меню съемки 1/Меню съемки 2</b> .....	110
Возврат к настройкам по умолчанию (Сброс).....	110
Параметры обработки (Режим Цвета).....	111
Цифровой зум (Цифровой телеконв.).....	111
Улучшение фокуса в условиях темноты (Подсветка АФ).....	111
Выбор скорости масштабирования (Скор. электр.зума).....	112
Автоматическая съемка с фиксированным интервалом (Настр. замед.съемки).....	112
Фотосъемка с беспроводным удаленным управлением вспышкой (Режим Ду).....	113

<b>Использование меню видео</b> .....	114
<b>Использование меню просмотра</b> .....	115
Отображение повернутых изображений (📷).....	115
Редактирование фотографий (Редакт.).....	115
Сохранение фотографий из видеороликов (Стоп-кадр) ...	117
Обрезка видео (Обрезка видео).....	118
Полное снятие защиты.....	118
<b>Использование меню настройки</b> .....	119
Форматирование карты (Уст.Карту).....	120
Удаление всех изображений (Уст.Карту).....	120
Выбор языка (🌐).....	120
<b>Использование пользовательских меню</b> .....	121
<b>A</b> Аф/Рф .....	121
<b>B</b> Кнопки/Диск.....	121
<b>C1</b> Монитор/📷)/Пк .....	122
<b>C2</b> Монитор/📷)/Пк .....	122
<b>D1</b> Эксп/ISO/BULB.....	123
<b>D2</b> Эксп/ISO/BULB.....	123
<b>E</b> ⚡ Польз. ....	124
<b>F</b> ⏪-/ББ/Цвет.....	124
<b>G</b> Запись .....	125
<b>H</b> 📷 Настройки .....	126
AEL/AFL .....	127
Рф Помощник.....	127
Режимы отображения дополнительной информации .....	128

Просмотр изображений с фотоаппарата на экране телевизора .....	130
Выдержки при автоматическом срабатывании вспышки .....	131
Комбинации размеров изображения JPEG и степени сжатия .....	131

## Подключение к смартфону 132

<b>Настройка параметров подключения к смартфону</b> ...	133
<b>Параметры беспроводной сети при выключенном фотоаппарате</b> .....	134
<b>Передача изображений на смартфон</b> .....	136
<b>Автоматическая загрузка изображений при выключенном фотоаппарате</b> .....	136
<b>Дистанционная съемка при помощи смартфона</b> .....	137
<b>Добавление к изображениям информации о местоположении</b> .....	137
<b>Сброс параметров беспроводной сети LAN/Bluetooth®</b> .....	138
<b>Изменение пароля</b> .....	138
<b>Отключение беспроводной сети LAN/Bluetooth®</b> .....	139

**Подключение к компьютеру и принтеру 140**

- Подключение фотоаппарата к компьютеру ..... 140
- Копирование изображений на компьютер ..... 140
- Установка компьютерного программного обеспечения ..... 141
- Установка OLYMPUS Digital Camera Updater..... 141
- Регистрация пользователя... 141
- Прямая печать (PictBridge) ... 142
  - Простая печать ..... 144
- Порядок печати (DPOF) ..... 145
  - Создание задания печати .... 145
  - Удаление всех или выбранных изображений из задания печати..... 146

**Осторожно 147**

- Аккумулятор и зарядное устройство ..... 147
- Использование зарядного устройства за рубежом..... 148
- Используемые карты ..... 148
- Режим записи и размер файла/количество доступных для сохранения снимков ..... 149
- Сменные объективы..... 150
- Внешние вспышки, предназначенные для использования с этим фотоаппаратом ..... 151
  - Фотосъемка с беспроводным удаленным управлением вспышкой ..... 151

- Другие внешние вспышки..... 153
- Состав системы ..... 154
- Очистка и хранение фотоаппарата ..... 156
  - Очистка фотоаппарата ..... 156
  - Хранение ..... 156
  - Очистка и проверка устройства приема изображения ..... 156
  - Pixel Mapping — проверка функций обработки изображения ..... 157

**Информация 158**

- Рекомендации и сведения о съемке ..... 158
- Коды ошибок ..... 162
- По умолчанию ..... 165
- Спецификация ..... 169

**МЕРЫ ПРЕДОСТОРОЖНОСТИ 172**

- МЕРЫ ПРЕДОСТОРОЖНОСТИ ..... 172

**Указатель 180**

# Краткий указатель операций

## Съемка



Просто выполняйте съемку без сложных настроек	▶ Режим AUTO (AUTO)	31
Съемка в соответствии с вашими предпочтениями без необходимости понимания технических терминов	▶ Фотогид	31
Съемка автопортретов	▶ Автопортреты	66
Съемка стильных фотографий	▶ Художественный фильтр	47
Быстрая регулировка настроек в соответствии с сюжетом	▶ Сюжетный режим (SCN)	33
Съемка изображений с размытым задним планом	Фотогид	31
	▶ Съемка с приоритетом диафрагмы	51
Съемка ночных видов	Ночь+Портрет (SCN)	33
	▶ Ночная съемка (SCN)	34
	Съемка с рук (SCN)	34
Съемка фейерверков	Фейерверк (SCN)	34
	Live TIME (LAP)	39
	Коллаж в реал.врем. (LAP)	38
	▶ Коллаж в реал.врем. (M)	55
	Открытый затвор/ фотосъемка в режиме длительной выдержки (M)	54
	Съемка полос света (SCN)	34
Съемка полос света	Live TIME (LAP)	39
	Коллаж в реал.врем. (LAP)	38
	▶ Коллаж в реал.врем. (M)	55
	Открытый затвор/ фотосъемка в режиме длительной выдержки (M)	54
Регулировка яркости темных и ярких зон	▶ Фотогид	31
	Коррекция экспозиции	68
Фотосъемка со вспышкой	▶ Фотосъемка со вспышкой	71
Съемка без вспышки	▶ Чувствительность ISO	77
Уменьшение дрожания фотоаппарата	▶ Стабилизация	87
	Автоспуск	73

Съемка объекта в контрольном свете	Съемка со вспышкой	71
	Подсветка HDR ( <b>SCN</b> )	35
	Градации (Режим Цвета)	91
	Точечный замер	89
Использование автоспуска	▶ Автоспуск	73
Репортажная съемка	▶ Репортажная съемка	73
Изменение соотношения размеров	▶ Соотношение размеров	81
Изменение цвета фотографии	Фотогид	31
	▶ Режим Цвета	76
	Баланс белого	78
Обработка изображений в соответствии с объектом/съемка одноцветных изображений	Режим Цвета	76
	▶ Художественный фильтр ( <b>ART</b> )	47
Съемка движущихся объектов или изображений, передающих ощущение движения	Фотогид	31
	▶ Сюжетный режим ( <b>SCN</b> )	33
	Съемка с приоритетом выдержки	52
Когда фотоаппарат не фокусируется на объекте/фокусируется на одной области	Прикоснитесь к АФ (Использование сенсорного экрана)	56
	▶ Настройки метки автофокуса	69
Фокусировка на небольшой области в кадре/подтверждение фокуса перед съемкой	Автофокус на рамке увеличения/автофокус с увеличением	97
	▶ Автофокус на рамке увеличения/автофокус с увеличением	97
Удержание движущихся объектов в фокусе	▶ C-AF+TR (следящий автофокус)	80
Фокусировка на движущемся объекте и его съемка	▶ C-AF	79
Создание коммерческих видеороликов	▶ Мои клипы	62
Уменьшение «шума» на изображениях	▶ Подавл.Шума	123
Оптимизация монитора/регулировка оттенка экрана	Регулировка яркости монитора	119
	▶ Увеличить LV	122
Проверка выравнивания по горизонтали или вертикали перед съемкой	▶ Индикатор уровня	26
Съемка с обдуманной композицией	▶ Отображ. Сетки	122
Экономия заряда аккумулятора	▶ Автооткл.	126



Увеличение количества снимков, которые могут быть сделаны	▶ Режим качества фотографий	81
Использование пульта дистанционного управления	▶ Съемка с удаленным управлением с помощью смартфона	137
Съемка без звукового сигнала затвора	▶ Беззв. [♥] ( <b>SCN</b> )	35
	▶ Беззв. [♥] ( <b>AP</b> )	42
Увеличение для заполнения объектом большей части кадра	▶ Цифровой телеконв.	68
Улучшение цвета кожи	▶ Быстрый e-Portrait	66
	▶ Портрет (Режим Цвета)	76
	▶ e-Portrait (Режим Цвета)	76
	▶ Сюжетный режим ( <b>SCN</b> )	33

## Воспроизведение/ретуширование



Просмотр изображений на экране телевизора	HDMI	122
	▶ Просмотр на экране телевизора	130
Просмотр слайд-шоу с фоновой музыкой	▶ Слайд-шоу	102
Осветление теней	▶ Осв. Теней (Редакт. JPEG)	116
Коррекция эффекта «красных глаз»	▶ Убр. Кр. Глаз (Редакт. JPEG)	116
Простая печать	▶ Создание задания печати	145
	▶ Прямая печать	142
Просмотр изображений на смартфоне	▶ Перенос изображений на смартфон	136
Автоматическая загрузка изображений на смартфон	▶ Автоматическая загрузка изображений при отключенном фотоаппарате	136
Добавление на изображение данных о местонахождении	▶ Добавление на изображение данных о местонахождении	137





## Конфигурация фотоаппарата



Синхронизация даты и времени	▶ Установка даты и времени	21
Восстановление настроек по умолчанию	▶ Сброс	110
Изменение языка отображения меню	▶	120
Отключение звука автофокусировки	▶  (звуковой сигнал)	122
	▶ Беззв. [▼] ( <b>SCN</b> )	35
	▶ Беззв. [▼] ( <b>AP</b> )	42

**Символы, используемые в руководстве**

Во всех разделах данного руководства используются следующие символы.

	Символы стрелок (кнопки вверх, вниз, влево и вправо соответственно) (стр. 13).
 <b>Примечание</b>	Примечания, касающиеся пользования фотоаппаратом.
 <b>Рекомендации</b>	Полезная информация и советы, которые помогут вам максимально использовать возможности фотоаппарата.
	Ссылки на страницы с подробным описанием или сопутствующей информацией.

# Спецификация компонентов

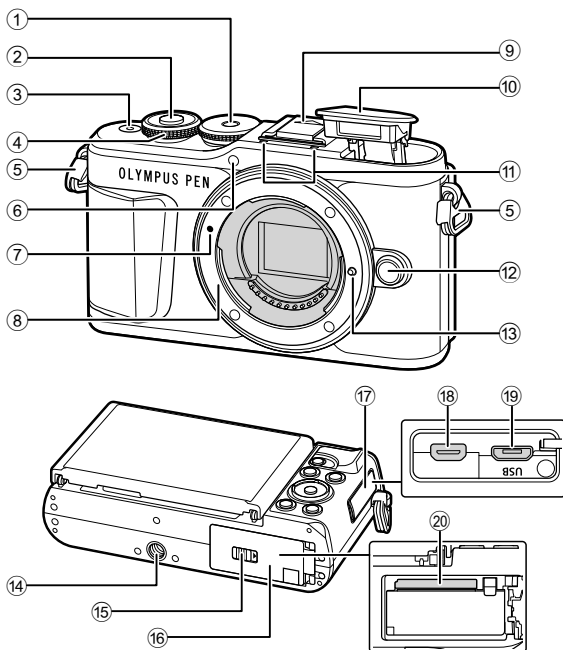

- |   |                         |  |                    |
|---|-------------------------|--|--------------------|
| ① Диск выбора режимов.....                                    | стр. 27                 | ⑪ Стереомикрофон .....                                 | стр. 105, 114, 116 |
| ② Кнопка Спуска .....   | стр. 28                 | ⑫ Кнопка разблокировки объектива .....                 | стр. 19            |
| ③ Кнопка <b>ON/OFF</b> (включения/выключения).....            | стр. 20                 | ⑬ Фиксатор объектива                                   |                    |
| ④ Диск управления (☉) .....                                   | стр. 50-53, 68, 71, 100 | ⑭ Гнездо для штатива                                   |                    |
| ⑤ Петелька для ремешка .....                                  | стр. 14                 | ⑮ Зашелка аккумуляторного отсека/отсека для карты..... | стр. 15, 17        |
| ⑥ Индикатор автоспуска/подсветка АФ .....                     | стр. 73/стр. 111        | ⑯ Крышка аккумуляторного отсека/отсека для карты.....  | стр. 15, 17        |
| ⑦ Метка для присоединения объектива .....                     | стр. 18                 | ⑰ Крышка разъема                                       |                    |
| ⑧ Байонет (перед креплением объектива снимите крышку корпуса) |                         | ⑱ Разъем Micro HDMI .....                              | стр. 130           |
| ⑨ Заглушка на горячий башмак                                  |                         | ⑲ Разъем Micro USB .....                               | стр. 140, 142      |
| ⑩ Встроенная вспышка .....                                    | стр. 71                 | ⑳ Разъем для карты .....                               | стр. 17            |

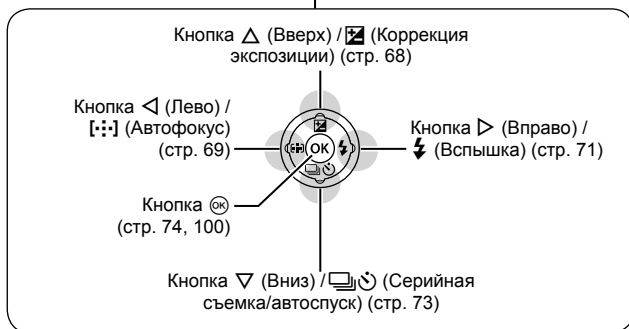
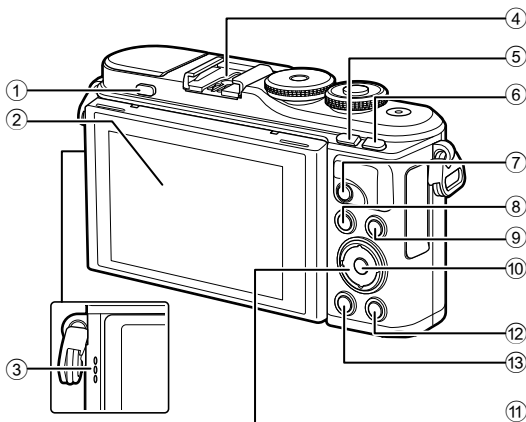

- |   |  |
|---|--|
| ① Кнопка подъема вспышки..... стр. 71                                       | ⑧ Кнопка <b>MENU</b> ..... стр. 110  |
| ② Монитор (сенсорный экран)<br>..... стр. 24, 56, 74, 98, 107               | ⑨ Кнопка <b>INFO</b> ..... стр. 26, 99, 129  |
| ③ Динамик   | ⑩ Кнопка $\text{OK}$ ..... стр. 74, 100  |
| ④ Разъем «горячий башмак» ..... стр. 151                                    | ⑪ Стрелки* ( $\Delta$ $\nabla$ $\triangleleft$ $\triangleright$ )<br>..... стр. 21, 69–73, 100 |
| ⑤ Кнопка $\text{⏏}$ (быстрый доступ) / $\text{⏏}$<br>..... стр. 30/стр. 101 | ⑫ Кнопка $\text{▶}$ (воспроизведение)<br>..... стр. 100  |
| ⑥ Кнопка <b>Fn/Q</b> ..... стр. 95/стр. 68, 101                             | ⑬ Кнопка $\text{⏏}$ (Удаление)..... стр. 103   |
| ⑦ Кнопка $\text{⦿}$ (Видеосъемка) / $\text{⏏}$<br>..... стр. 57/стр. 104    |  |

\* В этом руководстве значками  $\Delta$   $\nabla$   $\triangleleft$   $\triangleright$  обозначаются операции, выполняемые с использованием кнопки со стрелками.

## Распаковка содержимого коробки

Вместе с фотоаппаратом поставляются следующие компоненты. Если что-либо отсутствует или повреждено, обратитесь к дилеру, у которого был приобретен фотоаппарат.



Фотоаппарат



Крышка корпуса



Ремешок



Кабель USB  
CB-USB12



Литий-ионный  
аккумулятор BLS-50



Зарядное устройство  
для литий-ионных  
аккумуляторов  
BCS-5

- Основное руководство (Basic Manual)
- Гарантийный талон

### Прикрепление ремешка

1

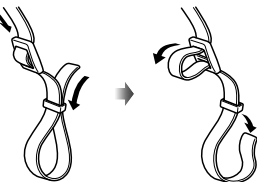

2



3

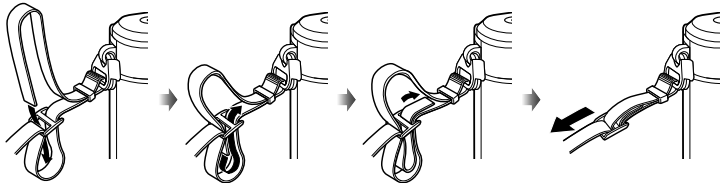

- Аналогичным образом прикрепите ремешок с другой стороны.
- Затем прочно затяните ремешок, чтобы надежно закрепить его.

# Зарядка и установка аккумулятора

## 1 Зарядка аккумулятора.

### Индикатор зарядки

Идет зарядка	Светится оранжевым
Зарядка завершена	Откл.
Ошибка зарядки	Мигает оранжевым

(Время зарядки: приблизительно до 3 часов 30 минут)

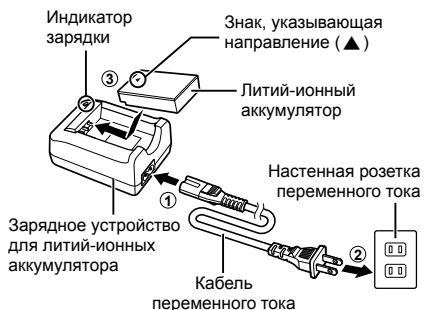

- После окончания зарядки отключите зарядное устройство от электросети.

## 2 Открытие крышки отсека для батареи/карты.

Крышка аккумуляторного отсека/отсека для карты

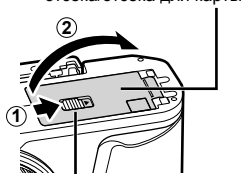

Защелка аккумуляторного отсека/отсека для карты

## 3 Вставка аккумулятора.

- Используйте только батареи BLS-50 (стр. 14, 171).

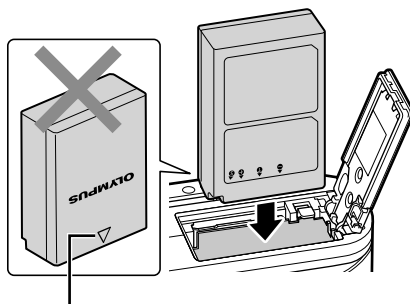

Знак, указывающий направление

### Извлечение аккумулятора

Перед открытием или закрытием крышки аккумуляторного отсека/отсека для карты отключите фотоаппарат. Чтобы извлечь аккумулятор, сначала нажмите на кнопку защелки аккумулятора в направлении стрелки, потом извлеките аккумулятор.

- Не извлекайте аккумулятор, пока отображается индикатор записи на карту (стр. 24).
- Если вы не можете извлечь батарею, обратитесь к официальному дистрибьютору или в сервисный центр. Не применяйте силу.

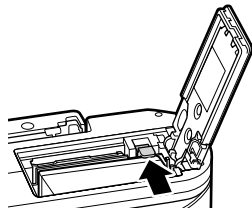

### Примечание

- При длительной съемке рекомендуется держать под рукой запасной аккумулятор на случай разрядки основного.
- Фотоаппарат не оснащен встроенным зарядным устройством и не может заряжаться через USB-соединение.
- См. также раздел «Аккумулятор и зарядное устройство» (стр. 147).



## Установка карты памяти

В этом руководстве все устройства хранения данных упоминаются как «карты». С данным фотоаппаратом можно использовать карты памяти SD (продается в магазинах) следующих типов: SD, SDHC, SDXC и Eye-Fi. Новые карты или карты, которые использовались в других фотокамерах или компьютерах, перед использованием необходимо отформатировать в этой фотокамере. 🖱️ «Форматирование карты (Уст.Карту)» (стр. 120)

1

ПОДГОТОВКА

### Карты Eye-Fi

Перед использованием см. раздел «Используемые карты» (стр. 148).

#### 1 Вставка карты памяти.

- Откройте крышку аккумуляторного отсека/ отсека для карты.
- Вставьте карту до щелчка.  
🖱️ «Используемые карты» (стр. 148)

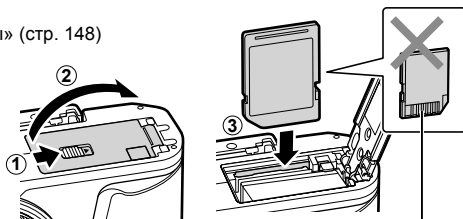

Расположение контактов

- Выключите фотоаппарат перед установкой или извлечением аккумулятора или карты.
- Не пытайтесь с усилием вставить поврежденную или деформированную карту. Это может привести к повреждению разъема для карты.

#### 2 Закрытие крышки аккумуляторного отсека/отсека для карты.

- Перед использованием фотоаппарата убедитесь, что крышка отсека аккумулятора/карты закрыта.

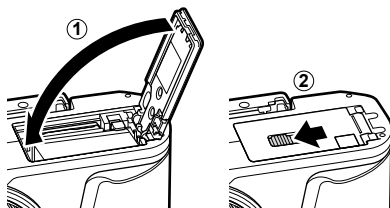

### Как вынуть карту?

Слегка нажмите на вставленную карту, и она будет извлечена. Выньте карту.

- Не извлекайте карту, пока отображается индикатор записи на карту (стр. 24).

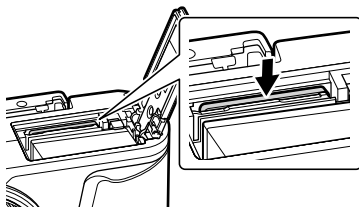

## Установка объектива на фотоаппарат

1

Подготовка

- 1 Снимите заднюю крышку объектива и крышку корпуса фотоаппарата.



- 2 Совместите метку крепления объектива (красная) на фотоаппарате с меткой совмещения (красная) на объективе, а затем вставьте объектив в корпус фотоаппарата.



- 3 Поверните объектив по часовой стрелке до щелчка (направление вращения указано стрелкой ③).



- Перед установкой и снятием объектива убедитесь, что фотоаппарат выключен.
- Не нажимайте на кнопку разблокировки объектива.
- Не следует прикасаться к внутренним частям фотоаппарата.

### ■ Снятие крышки объектива

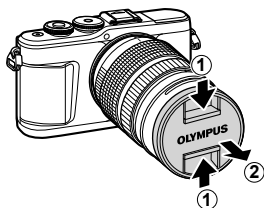

## ■ Снятие объектива с фотоаппарата

Перед снятием объектива убедитесь, что фотоаппарат выключен. Нажимая на кнопку освобождения объектива, поверните его по направлению, указанному стрелкой.

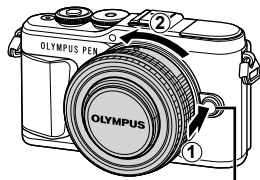

Кнопка разблокировки объектива

## Сменные объективы

См. раздел «Сменные объективы» (стр. 150).

## Включение фотоаппарата

- 1 Нажмите кнопку **ON/OFF** для включения фотоаппарата.
  - После включения фотоаппарата включится его монитор.

### ■ Кнопка ON/OFF

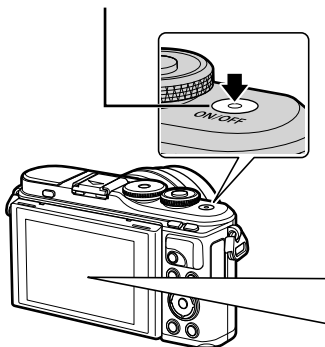

### ■ Монитор

#### Уровень заряда аккумулятора

Отобразится значок уровня заряда аккумулятора.

■ (зеленый): фотоаппарат готов к съемке.

■ (зеленый): аккумулятор заряжен не полностью.

■ (зеленый): аккумулятор разряжен.

■ (мигает красным): Зарядите аккумулятор.



### Режим сна фотоаппарата

Если на протяжении минуты не выполняется никаких действий, фотоаппарат переходит в режим сна (ожидания), при котором выключается экран и отменяются все действия. Фотоаппарат активируется при прикосновении к любой кнопке (кнопке спуска затвора, кнопке **▶** и т. д.). Фотоаппарат отключится автоматически, если оставить его в спящем режиме на 5 минут. Прежде чем воспользоваться фотокамерой, включите ее снова. Вы можете выбрать, как долго камера остается в режиме ожидания перед переключением в спящий режим. [Автооткл.] (стр. 126)

## Начальная настройка

После первого включения фотоаппарата выполните начальную настройку, выбрав язык и установив часы фотоаппарата.

- Дата и время записываются на карте вместе со снимками.
- Дата и время добавляются также к номеру файла. Перед использованием фотоаппарата установите правильную дату и время. Если дата и время не установлены, некоторые функции будут недоступны.

- 1 Нажмите кнопку **OK**, когда откроется диалоговое окно начальной настройки, предлагающее выбрать язык.

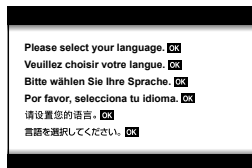

- 2 Выделите нужный язык с помощью диска управления или кнопок со стрелками **△ ▽ ◀ ▶**.

- В диалоговом окне выбора языка имеются две страницы опций. Для перемещения курсора между страницами используйте диск управления или стрелки **△ ▽ ◀ ▶**.



- 3 Выделив нужный язык, нажмите кнопку **OK**.

- При нажатии кнопки спуска до нажатия кнопки **OK**, фотоаппарат переключится в режим съемки без выбора языка. Чтобы выполнить начальную настройку, отключите, а затем снова включите фотоаппарат и повторите процесс, начиная с шага 1 в появившемся диалоговом окне начальной настройки.
- Язык можно изменить в любое время в меню настройки **Y**. **Y** «Выбор языка (●●)» (стр. 120)



- 4** Установите дату, время и формат даты.
- Используйте стрелки <Д> для выделения элементов.
  - Используйте стрелки Δ ∇ для изменения выделенного элемента.
  - Часы можно настроить в любое время в меню настройки [⌚] (стр. 119)



Время отображается в 24-часовом формате.

- 5** Выполните начальную настройку.
- Нажмите кнопку , чтобы установить часы.

- Если фотоаппарат оставался без аккумулятора в течение некоторого времени, дата и время могут быть возвращены к заводским настройкам по умолчанию.
- Перед видеосъемкой также может потребоваться настроить частоту кадров. [Част. кадров видео] (стр. 114)

### Выключение фотоаппарата

Нажмите кнопку **ON/OFF**, чтобы выключить фотоаппарат. Информацию о том, как действовать, если фотоаппарат отображает диалоговое окно, показанное на рисунке, см. на стр 134.

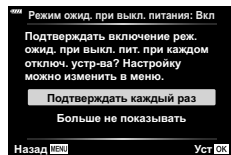
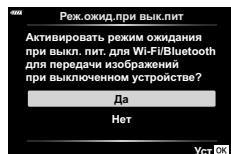

## Фотоаппарат отображает нечитаемый/не выбранный язык

Если на экране фотоаппарата отображается незнакомый язык или символы, которые Вы не можете прочитать, возможно, Вы случайно выбрали неправильный язык в диалоговом окне выбора языка. Чтобы изменить язык, выполните следующие шаги.

- 1 Нажмите кнопку **MENU**, чтобы отобразить меню.
- 2 Выделите вкладку  с помощью  $\Delta$   $\nabla$  и нажмите кнопку  $\odot$ .

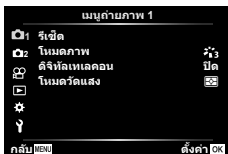

- 3 Выделите  с помощью  $\Delta$   $\nabla$  и нажмите кнопку  $\odot$ .
- 4 Выделите нужный язык с помощью  $\Delta$   $\nabla$   $\triangleleft$   $\triangleright$  и нажмите кнопку  $\odot$ .



## Отображение информации во время съемки

## Изображение на мониторе во время фотосъемки

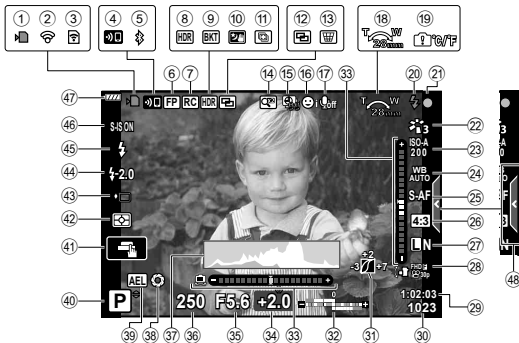

- |   |  |
|---|--|
| ① Индикатор записи на карту ..... стр. 17                                 | ②② Режим Цвета ..... стр. 76, 111                          |
| ② Подключено через беспроводную локальную сеть ..... стр. 132–139         | ②③ Чувствительность ISO ..... стр. 77                      |
| ③ Выполняется загрузка по Eye-Fi ..... стр. 126                           | ②④ Баланс белого ..... стр. 78                             |
| ④ Запуск подключения к беспроводной сети LAN ..... стр. 132–139           | ②⑤ Режим АФ ..... стр. 79                                  |
| ⑤ Подключение через <b>Bluetooth</b> ..... стр. 132–139                   | ②⑥ Соотношение сторон ..... стр. 81                        |
| ⑥ Вспышка Super FP ..... стр. 151   | ②⑦ Качество изображения (фотографии) ..... стр. 81         |
| ⑦ Режим RC ..... стр. 151   | ②⑧ Режим записи (видео) ..... стр. 82                      |
| ⑧ HDR ..... стр. 41   | ②⑨ Доступное время записи                                  |
| ⑨ Автом. брекетинг экспозиции ... стр. 45                                 | ③① Количество сохраняемых фотоснимков ..... стр. 149       |
| ⑩ Съемка с рук ..... стр. 34  | ③② Управление светом и тенями... стр. 94                   |
| ⑪ Расширенный фокус ..... стр. 36   | ③③ Вверху: регулировка интенсивности вспышки ..... стр. 86 |
| ⑫ Мультиэкспозиция ..... стр. 40  | ③④ Внизу: коррекция экспозиции... стр. 68                  |
| ⑬  Коррекция трапециевидных искажений ..... стр. 44                       | ③⑤ Индикатор уровня ..... стр. 26                          |
| ⑭ Цифровой телеконвертер ..... стр. 111                                   | ③⑥ Значение коррекции экспозиции ... стр. 68               |
| ⑮ Интервальная съемка ..... стр. 112                                      | ③⑦ Значение диафрагмы ..... стр. 50–53                     |
| ⑯ Режим приоритета лиц/глаз ..... стр. 70                                 | ③⑧ Выдержка ..... стр. 50–53                               |
| ⑰ Звук при видеосъемке ..... стр. 57, 105, 114, 116                       | ③⑨ Гистограмма ..... стр. 26                               |
| ⑱ Направление зумирования/фокусное расстояние                             | ③⑩ Репетир ..... стр. 96                                   |
| ⑲ Предупреждение о повышении внутренней температуры  °C/°F ..... стр. 163 | ③① Фиксация автоматической экспозиции ..... стр. 96, 127   |
| ⑳ Вспышка ..... стр. 71   | ④① Режим съемки ..... стр. 27–61                           |
| (мигает: идет зарядка, горит постоянно: зарядка закончена)                | ④② Сенсорное управление ..... стр. 56                      |
| ㉑ Метка подтверждения автофокуса ..... стр. 28                            | ④③ Режим замера ..... стр. 89                              |
|   | ④④ Серийная съемка/автоспуск ..... стр. 73                 |
|   | ④⑤ Беззвучная съемка ..... стр. 42                         |
|   | ④⑥ Контроль интенсивности вспышки ..... стр. 86            |
|   | ④⑦ Режим вспышки ..... стр. 71                             |
|   | ④⑧ Стабилизация ..... стр. 87                              |
|   | ④⑨ Уровень заряда аккумулятора ... стр. 20                 |
|   | ④⑩ Вызов фотогида ..... стр. 31                            |



## Информация, отображаемая на экране во время видеосъемки



49 Показатель уровня записи ..... стр. 114

50 Вкладка беззвучной съемки ..... стр. 65

51 Режим видео (экспозиции) ..... стр. 85



52 Видеоэффект ..... стр. 60

## Переключение отображаемой информации

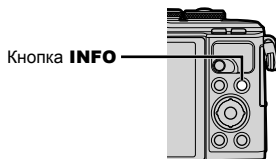
Информацию, отображаемую на экране во время съемки, можно переключить с помощью кнопки **INFO**.



\* Не отображается в режиме  (режим видеоролика), если не выполняется запись.

- Настройки Польз.1 и Польз.2 можно изменять.   /Настр. Инфо] > [LV-Info] (стр. 122)
- Экраны отображения информации можно переключать в любом направлении, вращая диск управления при нажатой кнопке **INFO**.

### Отображение гистограммы

Гистограмма демонстрирует распределение яркости на снимке. По горизонтальной оси отображается яркость, а по вертикальной – количество пикселей соответствующей яркости в составе изображения. Во время съемки передержка отображается красным цветом, недодержка – синим цветом, а диапазон, измеренный с использованием точечного замера, – зеленым цветом.

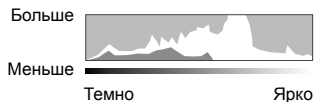

### Индикация уровня

Показывает ориентацию фотоаппарата. Наклон отображается на вертикальной полоске, а положение относительно горизонта – на горизонтальной полоске. Диаграмма становится зеленой, когда фотоаппарат выровнен по горизонтали и вертикали.

- Используйте показания индикатора уровня в качестве ориентира.
- Ошибка на дисплее может быть исправлена с помощью калибровки (стр. 126).

## Выбор режима съемки и фотосъемка

Диск выбора режимов предназначен для выбора режима съемки и ее выполнения.

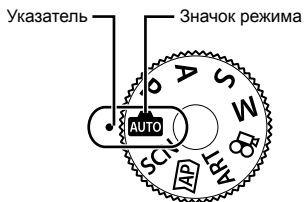

2

Съемка

### Типы режимов съемки

Описание возможностей использования разных режимов съемки см. ниже.

Режим съемки	Описание	
	Фотокамера автоматически выберет наиболее подходящий режим съемки.	31
<b>SCN</b>	Фотокамера автоматически оптимизирует настройки для объекта или условий съемки.	33
	Используйте для быстрого доступа к дополнительным настройкам съемки.	37
<b>ART</b>	Съемка с дополнительными художественными эффектами.	47
<b>P</b>	Фотокамера измеряет яркость объекта и автоматически настраивает выдержку и диафрагму для достижения оптимальных результатов.	50
<b>A</b>	Вы выбираете диафрагму, а фотокамера автоматически регулирует выдержку для достижения оптимальных результатов.	51
<b>S</b>	Вы выбираете выдержку, а фотокамера автоматически устанавливает диафрагму для достижения оптимальных результатов.	52
<b>M</b>	Вы выбираете и диафрагму, и выдержку.	53
	Осуществляйте съемку видеороликов различных типов.	58

#### Функции, выбор которых невозможен из меню

Ряд параметров нельзя выбрать из меню посредством кнопок со стрелками.

- Параметры, не устанавливаемые в текущем режиме съемки.
- Параметры, не устанавливаемые по причине выполненной установки одного из параметров:

Такие настройки, как «режим цвета», недоступны, когда диск выбора режимов находится в положении .

## 1 Поверните диск управления для выбора режима.

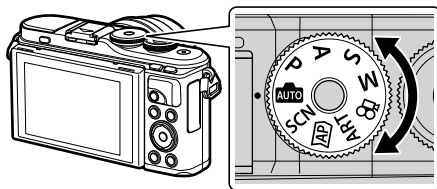

2

Съемка

## 2 Скомпонуйте кадр.

- Следите за тем, чтобы ваши пальцы или ремень фотокамеры не закрывали объектив или вспышку.

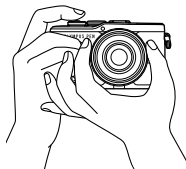

Горизонтальная ориентация

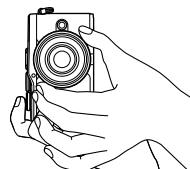

Портретная ориентация

## 3 Настройте фокус.

- Расположите фотоаппарат таким образом, чтобы объект съемки находился по центру экрана, и слегка нажмите кнопку спуска затвора до первого положения (наполовину).

Отобразится метка подтверждения автофокуса (●), и вокруг области фокусировки появится зеленая рамка (метка автофокуса).



Нажмите кнопку спуска затвора до половины.



Метка подтверждения автофокуса

Метка автофокуса

- Если значок подтверждения АФ мигает, объект находится не в фокусе. (стр. 158)

## 4 Спустите затвор.

- Нажмите кнопку спуска затвора до конца (полностью).
- Камера спустит затвор и сделает снимок.
- Отснятое изображение появится на экране.



Нажмите кнопку спуска затвора до конца.

### **Примечание**

- Вы можете осуществлять фокусировку и делать снимки, используя сенсорное управление.  «Съемка с использованием сенсорного управления» (стр. 56)
- Чтобы выйти в режим съемки из меню или режима воспроизведения, наполовину нажмите кнопку спуска.

## Съемка сверху и снизу

Ориентацию и угол разворота монитора можно изменить.

Съемка с нижних ракурсов

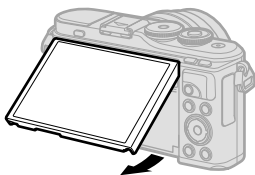

Съемка с верхних ракурсов

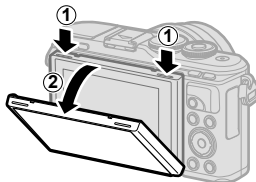

- 1 Опустите монитор вниз.
- 2 Отрегулируйте угол наклона монитора.

### Вращение монитора: меры предосторожности

- Аккуратно поворачивайте монитор в диапазоне, показанном на рисунке. не применяйте силу; несоблюдение этой меры предосторожности может привести к повреждению разъемов.
- Не прикасайтесь к областям, указанным на иллюстрации. Несоблюдение этой меры предосторожности может привести к повреждению изделия или стать причиной неисправности.

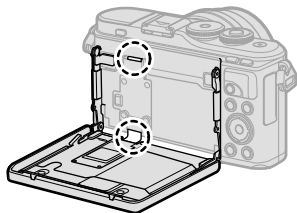

### Примечание

- Повернув экран, вы можете фотографировать себя, одновременно видя себя на экране просмотра.  «Фотосъемка в режиме «Автоспуск»» (стр. 66)

## Переключение режима отображения с помощью кнопки (быстрый доступ)

Нажмите кнопку  для переключения между экранами выбранного режима съемки между снимками.

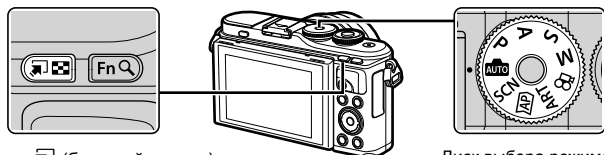

Кнопка  (быстрый доступ)

Диск выбора режимов



Фотогид (стр. 31)

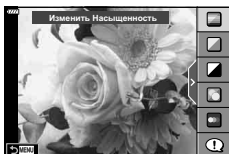

Сюжетный режим (стр. 33)

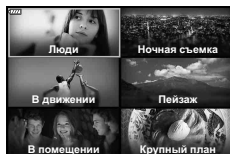

Расширенный режим фотосъемки (стр. 37)

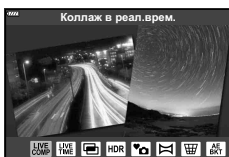

Режим художественного фильтра (стр. 47)



Панель управления  
LV super control panel (стр. 75)



Режим видеосъемки (стр. 58)



## Предоставление фотоаппарату возможности выбирать настройки (режим AUTO)

Камера регулирует настройки в соответствии с композицией снимаемого объекта; от вас требуется лишь нажать кнопку спуска затвора. Установите диск выбора режимов на **AUTO**.

### Использование фотогидов

Воспользуйтесь фотогидом, чтобы легко отрегулировать такие параметры, как цвет, яркость и четкость заднего плана.

**1** Нажмите кнопку  для отображения направляющих в режиме реального времени.

- Воспользуйтесь  $\Delta \nabla$ , чтобы выделить элемент в направляющей в режиме реального времени и нажмите **OK**, чтобы отобразить бегунок.

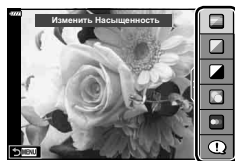

Элемент линейки

**2** Используйте  $\Delta \nabla$ , чтобы установить бегунок и выбрать уровень.

- Для сохранения изменений нажмите кнопку **OK**.
- Чтобы выйти, нажмите кнопку **MENU**.
- Выберите [Советы По Съемке], выделите элемент с помощью  $\Delta \nabla$  и отобразите подробную информацию, нажав кнопку **OK**.
- Эффект применения выбранного уровня виден на экране.

Если выбран параметр [Размыть Фон] или [Динамичный Сюжет], изображение на экране вернется в обычный режим, но выбранный эффект будет виден на конечной фотографии.

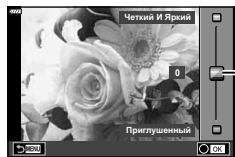

Ползунок

**3** Чтобы настроить несколько фотогидов, повторите шаги 1 и 2.

- Рядом с выбранными фотогидами появляется значок «галочка».
- [Размыть Фон] и [Динамичный Сюжет] не могут использоваться одновременно.

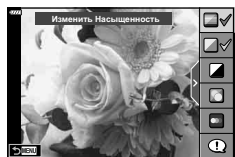

**4** Выполните съемку.



- Чтобы убрать фотогид с экрана, нажмите кнопку **MENU**.
- Если для качества изображения в данный момент выбрано значение [RAW], для качества изображения будет автоматически установлено значение [L/N+RAW].
- Параметры, выбранные на динамической линейке, не применяются к копии в формате RAW.
- При настройке определенных значений с помощью динамической линейки возможно появление зернистости на снимках.

- Изменение настроек с помощью динамической линейки может быть незаметно на экране.
- Частота кадров тем меньше, чем ближе ползунок [Динамичный Сюжет] к стороне [Размытое Движение].
- С фотогидом нельзя использовать вспышку.
- Если выбрать настройки фотогида, превышающие возможности экспонометра фотоаппарата, снимки могут получиться пере- или недоэкспонированными.

### **Примечание**

- Можно также использовать сенсорные элементы управления.

### **Быстрый e-Portrait**

Для включения функции «e-Portrait одним касанием», которая сглаживает цвет кожи на портретах, нажмите символ  (e-Portrait одним касанием), чтобы вид символа изменился на ,  «Съемка с использованием сенсорного управления» (стр. 56)



Символ «e-Portrait одним касанием»



## Съемка в режиме сюжета (режим SCN)

Фотоаппарат автоматически оптимизирует настройки в зависимости от объекта съемки или сюжета.

- 1 Установите диск выбора режимов в положение **SCN**.

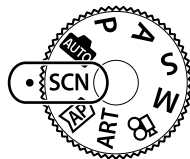

- 2 Выделите сюжет кнопками  $\Delta$   $\nabla$   $\triangleleft$   $\triangleright$  и нажмите кнопку  $\odot$ .

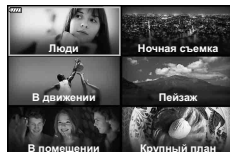

- 3 Выделите режим сюжета кнопками  $\triangleleft$   $\triangleright$  и нажмите кнопку  $\odot$ .
  - Нажмите кнопку  $\square$ , чтобы выбрать другой сюжет.















- 4 Выполните съемку.







### **Примечание**





- Можно также использовать сенсорные элементы управления.



## Типы сюжетных режимов

Тип объекта	Сюжетный режим	Описание
Люди	 Портрет	Для съемки портретов. Выделяет текстуру кожи.
	 e-Portrait	Сглаживает тон и текстуру кожи. Этот режим подходит для последующего просмотра изображений на телевизоре высокой четкости. Фотоаппарат записывает два снимка: один с примененным эффектом и один без него.
	 Ланд.+Портр.	Подходит для портретов, показывающих ландшафт в фоновом режиме. Улучшенная передача синего, зеленого и оттенков кожи.
	 Ночь+Портрет	Для съемки портретов в темное время суток. Поднимите вспышку (стр. 71). Рекомендуется использовать штатив и пульт дистанционного управления через OI.Share (стр. 133, 137).
	 Дети	Подходит для фотографий детей и других активных субъектов.

Тип объекта	Сюжетный режим	Описание
Ночная съемка	 Ноч. Съемка	Для съемки ночью со штативом. Рекомендуется использовать штатив и пульт дистанционного управления через OI.Share (стр. 133, 137).
	 Ночь+Портрет	Для съемки портретов в темное время суток. Поднимите вспышку (стр. 71). Рекомендуется использовать штатив и пульт дистанционного управления через OI.Share (стр. 133, 137).
	 Съемка с рук	Для съемки ночью без штатива. Уменьшает размытие при съемке с плохим освещением. Фотоаппарат делает восемь экспозиций и объединяет их в одну фотографию.
	 Фейерверк	Для съемки фейерверков в темноте. Рекомендуется использовать штатив и пульт дистанционного управления через OI.Share (стр. 133, 137).
	 Съемка полос света	Фотокамера автоматически снимает несколько изображений, снимает только светлые области и меняет композицию на одно изображение. При обычной экспозиции следы света на снимке, например, шлейф от света ярко освещенного здания, могут быть слишком яркими. Их можно снимать без чрезмерной экспозиции и одновременно следить за процессом. Нажмите кнопку спуска, чтобы начать съемку, затем просматривайте изменения на мониторе и снова нажмите кнопку спуска, чтобы закончить съемку, когда желаемый результат будет достигнут (максимум 3 часа). Рекомендуется использовать штатив и пульт дистанционного управления через OI.Share (стр. 133, 137). • Доступ к расширенным настройкам можно получить в режиме коллажа в реальном времени (комбинация темных и светлых зон) в режиме <b>M</b> (стр. 55).
В движении	 Спорт	Для съемки быстро движущихся объектов. Фотоаппарат будет делать снимки, пока нажата кнопка спуска.
	 Дети	Подходит для фотографий детей и других активных субъектов.
	 Проводка	Используется для смазывания фона позади движущихся объектов. Фотоаппарат выбирает оптимальную скорость затвора для панорамирования кадров исходя из движения фотоаппарата.

Тип объекта	Сюжетный режим	Описание
Пейзаж	 Ландшафт	Для съемки пейзажей.
	 Закат	Для съемки закатов.
	 Пляж И Снег	Для съемки заснеженных гор, морских видов на солнце и других светлых сцен.
	 Панорама	Снимайте панорамы с углом зрения примерно вдвое больше, чем для других снимков. • Информацию о фотосъемке с использованием этой функции см. в разделе «Съемка панорамы» (стр. 43) начиная с шага 3.
	 Подсветка HDR	Подходит для высококонтрастных сюжетов. При каждом нажатии кнопки спуска затвора, фотокамера выполняет четыре снимка и затем объединяет их в одно правильно экспонированное изображение.
В помещении	 Свет свечи	Подходит для съемки сцен при свечах. Теплые цвета сохраняются.
	 Беззв.[♥]	Отключите звуки и подсветку фотоаппарата в ситуациях, когда они могут быть нежелательными. • Информацию о фотосъемке с использованием этой функции см. в разделе «Режим [Беззв.[♥]]» (стр. 42) начиная с шага 2.
	 Портрет	Для съемки портретов. Выделяет текстуру кожи.
	 e-Portrait	Сглаживает тон и текстуру кожи. Этот режим подходит для последующего просмотра изображений на телевизоре высокой четкости. Фотоаппарат записывает два снимка: один с примененным эффектом и один без него.
	 Дети	Подходит для фотографий детей и других активных субъектов.
	 Подсветка HDR	Подходит для высококонтрастных сюжетов. При каждом нажатии кнопки спуска затвора, фотокамера выполняет четыре снимка и затем объединяет их в одно правильно экспонированное изображение.

Тип объекта	Сюжетный режим	Описание
Крупный план	 Макросъемка	Подходит для крупных планов.
	 Макросъемка Природы	Подходит для ярких крупных планов цветов или насекомых.
	 Документы	Подходит для фотографий расписаний или других документов. Фотоаппарат увеличивает контраст между текстом и фоном.
	 Расширенный фокус	<p>Фотоаппарат снимает восемь фотографий, изменяя фокусное расстояние при каждом снимке.</p> <ul style="list-style-type: none"> <li>Информацию о фотосъемке с использованием этой функции см. в разделе «[Брекетинг фокусировки]: изменение фокусного расстояния в серии снимков» (стр. 46) начиная с шага 2.</li> </ul>

- Для максимального использования преимуществ сюжетных режимов некоторые настройки функций съемки отключены.
- Для записи снимков, сделанных с использованием [e-Portrait], может потребоваться некоторое время. Кроме того, при использовании режима качества изображений [RAW] изображение записывается в режиме RAW+JPEG.
- Видеоролики нельзя записывать в режимах [e-Portrait], [Съемка с рук], [Панорама] или [Подсветка HDR].
- Снимки, сделанные в режиме [Съемка с рук] с выбранным качеством изображения [RAW], будут записаны в формате RAW+JPEG; первый кадр будет записан в формате RAW, а окончательное совмещенное изображение – в формате JPEG.
- В режиме [Подсветка HDR] обработанные HDR изображения записываются в формате JPEG. При использовании режима качества изображений [RAW] изображение записывается в режиме RAW+JPEG.
- В режиме [Проводка]  отображается на экране во время поиска панорамы, а  – если ничего не найдено.
- Если в режиме [Проводка] используется объектив с переключателем стабилизатора изображения, переведите переключатель в положение OFF.  
При ярком освещении невозможно получить удовлетворительное качество панорамирования. Имеющийся в продаже ND-фильтр облегчает процесс получения панорамных эффектов.

## Съемка в расширенном режиме фотосъемки (режим **AP**)

Используйте для быстрого доступа к расширенным настройкам съемки.

- 1 Установите диск выбора режимов в положение **AP**.

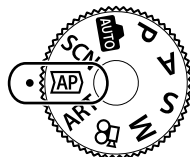

- 2 Выделите режим AP кнопками **<D>**.

- В некоторых режимах есть дополнительные параметры, доступ к которым можно получить, нажав кнопку **∇**.

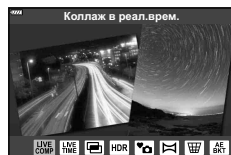

- 3 Нажмите кнопку **OK**, чтобы выбрать выделенный режим.

- Нажмите кнопку **↔**, чтобы выбрать другой режим. Если отображаются дополнительные параметры, нажмите **Δ**.

### **Примечание**

- Компенсация экспозиции (стр. 68) и программный сдвиг (стр. 50) доступны в некоторых режимах AP.
- Можно также использовать сенсорные элементы управления.

## Параметры режима AP

Режим AP	Описание	
<b>Коллаж в реал.врем.</b>	Съемка полос света от звезд и других объектов с сохранением постоянной экспозиции.	38
<b>Live TIME</b>	Для съемки фейерверков и ночных пейзажей. Для длительных экспозиций при выбранных выдержках.	39
<b>Мультиэкспозиция</b>	Совмещение двух изображений – одно поверх другого.	40
<b>HDR</b>	Захват деталей как в засвеченных, так и в темных зонах.	41
<b>Беззв.[♥]</b>	Отключите звуки и подсветку фотоаппарата в ситуациях, когда они могут быть нежелательными.	42
<b>Панорама</b>	Сделайте серию снимков, которые объединяются для создания широкоугольной фотографии. Выберите углы обзора приблизительно вдвое ( <b>2x</b> ) или вчетверо ( <b>4x</b> ) больше угла для обычных снимков.	43
<b>Коррекц.трапец.искр.</b>	Коррекция перспективных искажений на фотографиях зданий и пейзажах.	44
<b>Автом.брекетинг экспозиции</b>	При каждом нажатии кнопки спуска фотоаппарат делает серию фотографий с разной экспозицией для каждого снимка.	45
<b>Брекетинг фокусировки</b>	При каждом нажатии кнопки спуска фотоаппарат делает серию из восьми фотографий с разным фокусным расстоянием для каждого снимка.	46

## [Коллаж в реал.врем.]: съемка коллажей в реальном времени

Снимайте полосы света от звезд и других объектов без изменения яркости фона; за процессом съемки можно наблюдать на мониторе. Вы можете настроить баланс белого или режим цвета, а также изменить другие настройки, недоступные в параметре «Съемка полос света» режима **SCN**.

- 1** Выделите [Коллаж в реал.врем.] в меню режима AP (стр. 37) и нажмите кнопку .
- 2** Настройте фокус.
  - Чтобы уменьшить размытость, вызванную дрожанием камеры, надежно зафиксируйте камеру на штативе и используйте дистанционный спуск затвора, управляемый через Ol.Share (стр. 137) в беспроводном дистанционном режиме.
  - Если мигает индикатор фокусировки, фотокамера не сфокусирована.
- 3** Для выполнения съемки нажмите кнопку спуска затвора полностью.
  - Фотоаппарат автоматически выберет оптимальные настройки и начнет съемку.
  - Съемка начнется не сразу после нажатия кнопки спуска затвора.
  - Совмещенное изображение будет отображаться через равные промежутки времени.
- 4** Чтобы остановить съемку, нажмите кнопку спуска затвора еще раз.
  - Наблюдайте за процессом съемки на мониторе и нажмите кнопку спуска, чтобы закончить съемку, когда желаемый результат будет достигнут.
  - Длительность записи одного снимка – до 3 часов.



### Примечание

- Доступ к расширенным настройкам можно получить в режиме коллажа в реальном времени (комбинация темных и светлых зон) в режиме **M** (стр. 55).

## [Live TIME]: съемка в реальном времени

Вы можете делать длинные экспозиции без необходимости удерживать кнопку спуска. За процессом можно наблюдать на мониторе во время съемки.

**1** Выделите [Live TIME] в меню режима AP (стр. 37).

**2** Нажмите  $\nabla$ , выберите максимальное время экспозиции кнопками  $\triangleleft$   $\triangleright$  и нажмите кнопку  $\odot$ .

- Частота обновления дисплея может изменяться автоматически в зависимости от выбранного максимального времени экспозиции.
- Чем короче максимальное время экспозиции, тем чаще будет обновляться дисплей.



**3** Настройте фокус.

- Чтобы уменьшить размытость, вызванную дрожанием камеры, надежно зафиксируйте камеру на штативе и используйте дистанционный спуск затвора, управляемый через Ol.Share (стр. 137) в беспроводном дистанционном режиме.
- Если мигает индикатор фокусировки, фотокамера не сфокусирована.

**4** Чтобы начать съемку в режиме реального времени, полностью нажмите кнопку спуска.

- Фотоаппарат автоматически изменяет настройки и начинает съемку.
- За процессом съемки можно наблюдать на мониторе.

**5** Чтобы остановить съемку, нажмите кнопку спуска затвора еще раз.

- Наблюдайте за процессом съемки на мониторе и нажмите кнопку спуска, чтобы закончить съемку, когда желаемый результат будет достигнут.
- Съемка завершается автоматически, когда истекает выбранное время экспозиции.







### Примечание

- Параметры длинной экспозиции (выдержка от руки/время) в режиме **M** имеют более расширенные настройки (стр. 54).

## [Мультиэкспозиция]: съемка мультиэкспозиций

Совмещение двух изображений – одно поверх другого.

- 1 Выделите [Мультиэкспозиция] в меню режима AP (стр. 37) и нажмите кнопку .
  - 2 Настройте фокус.
    - Если мигает индикатор фокусировки, фотокамера не сфокусирована.
  - 3 Чтобы сделать первый снимок, полностью нажмите кнопку спуска.
    - После начала съемки символ  подсвечивается зеленым цветом.
    - Наложённое изображение показывается на мониторе.
    - Нажмите  для удаления последнего снимка.
  - 4 Сделайте второй снимок.
    - Используйте первое изображение в качестве ориентира для компоновки второго снимка.
- В режиме мультиэкспозиции фотоаппарат не переходит в спящий режим.
  - Второй снимок автоматически удаляется при выполнении любого из следующих действий:  
Выключение фотоаппарата; нажатие кнопки ; нажатие кнопки **MENU**, нажатие кнопки ; вращение диска выбора режимов; истощение заряда аккумулятора; или подключение любого кабеля к фотоаппарату.



### Рекомендации

- Подробная информация о создании наложений:  «Наложение» (стр. 117)



## [HDR]: съемка комбинированных фотографий с помощью HDR

Захват деталей как в засвеченных, так и в темных зонах. Фотоаппарат изменяет экспозицию в серии из четырех снимков и объединяет их в одно изображение.

- 1 Выделите [HDR] в меню режима AP (стр. 37).
- 2 Нажмите  $\nabla$ , выберите [HDR1] или [HDR2] с помощью  $\triangleleft$  и нажмите кнопку  $\odot$ .

<b>HDR1</b>	Выполняется съемка четырех изображений с различной экспозицией, после чего фотоаппарат объединяет их в одно изображение HDR. Режим HDR2 позволяет получать более эффектные изображения, чем HDR1. Используется фиксированное значение чувствительности ISO 200.
<b>HDR2</b>	



- 3 Настройте фокус.
  - Если мигает индикатор фокусировки, фотокамера не сфокусирована.
- 4 Чтобы начать съемку в режиме HDR, полностью нажмите кнопку спуска.
  - При нажатии кнопки спуска фотоаппарат автоматически делает четыре снимка.
  - Шум может быть более заметным на фотографиях, сделанных в условиях, связанных с медленными выдержками.
  - Для достижения наилучших результатов закрепите фотоаппарат, например, установив его на штатив.
  - Изображение, отображаемое на мониторе во время съемки, будет отличаться от HDR-обработанного изображения.
  - Изображение, обработанное с помощью HDR, будет сохранено как файл в формате JPEG. Если режим качества изображения установлен на [RAW], изображение записывается в формате RAW+JPEG.
  - Режим цвета зафиксирован на [Natural], а цветовое пространство – на [sRGB].

## Режим [Беззв.[♥]]

Отключите звуки и подсветку фотоаппарата в ситуациях, когда они могут быть нежелательными.

**1** Выделите [Беззв.[♥]] в меню режима AP (стр. 37) и нажмите кнопку .

**2** Настройте фокус.

- Если мигает индикатор фокусировки, фотокамера не сфокусирована.

**3** Для выполнения съемки нажмите кнопку спуска затвора полностью.





- После спуска затвора экран монитора на короткое время погаснет. Спуск затвора произойдет беззвучно.
- Желаемые результаты могут быть не достигнуты, если съемка выполняется при освещении источниками мерцающего света, такими как флуоресцентные или светодиодные лампы, или если объект движется во время съемки рывками.
- В режиме [Беззв.[♥]] для уменьшения звука и света, создаваемых фотоаппаратом, предпринимаются следующие меры.
  - Электронный затвор: Включен
  - ): Откл.
  - Подсветка Аф: Откл.
  - Режим вспышки: Откл.
- Обратите внимание, что из-за электронного затвора объект может искажаться на фотографиях при быстром перемещении фотоаппарата во время съемки или при съемке быстро движущихся объектов.
- Функция подавления шума при длинной экспозиции недоступна в режиме [Беззв.[♥]].

### **Примечание**



- Нажмите  для серийной съемки/съемки с автоспуском (стр. 73).

## Съемка панорамы





Выполните проводку фотоаппарата, следуя инструкциям на экране, для создания одной широкоугольной (панорамной) фотографии.

- 1 Выделите [Панорама] в меню режима AP (стр. 37) и нажмите кнопку .
- 2 Нажмите , затем с помощью  выделите желаемый тип панорамы и нажмите кнопку .



	Делайте панорамные снимки с углом зрения примерно вдвое больше*, чем для других снимков.
	Делайте панорамные снимки с углом зрения примерно в четыре раза больше*, чем для других снимков.

\* Изменяется объективом и фокусным расстоянием.

- 3 Выделите направление проводки с помощью    и нажмите кнопку .
- 4 Нажмите кнопку спуска наполовину для фокусировки.



- 5 Нажмите кнопку спуска до конца, чтобы начать съемку, а затем медленно проведите фотоаппарат в направлении, указанном стрелкой на дисплее.
  - Стрелка на дисплее перемещается при проводке фотоаппарата.
  - Чтобы отменить съемку и вернуться к шагу 3, нажмите кнопку **MENU**.



- 6 Когда стрелка на дисплее дойдет до конца индикатора выполнения, съемка закончится, и фотоаппарат создаст панораму.

### **Примечание**

- Фокусировка, экспозиция и т. п. фиксируются на значениях, действовавших на момент начала съемки.
- До того как стрелка достигнет конца индикатора выполнения, Вы можете нажать кнопку  или еще раз нажать кнопку спуска, чтобы закончить съемку и создать панораму из данных, записанных на текущий момент.
- Съемка может быть отменена с отображением сообщения об ошибке, если: проводка фотоаппарата выполняется слишком медленно или слишком быстро/фотоаппарат проводится по диагонали/фотоаппарат проводится в направлении, противоположном направлению стрелки на дисплее/объектив находится в положении зуммирования/проводка не начинается в течение установленного периода
- Панорамная фотосъемка может быть недоступна с некоторыми объективами.

## [Коррекц.трапец.искр.]

Коррекция перспективных искажений на фотографиях зданий и пейзажах.

**1** Выделите [Коррекц.трапец.искр.] в меню режима AP (стр. 37) и нажмите кнопку **OK**.

**2** Выполните настройку по вертикали, просматривая эффект на дисплее, и кадрируйте снимок.

- Выберите величину компенсации с помощью диска управления.
- Кнопками **△ ▽** выберите область записи. В зависимости от величины компенсации записанная область может стать недоступной для выбора.
- Для отмены изменений нажмите и удерживайте кнопку **OK**.



**3** Нажмите кнопку **INFO**, выполните настройку по горизонтали и кадрируйте снимок.

- Выберите величину компенсации с помощью диска управления.
- Кнопками **<|>** выберите область записи. В зависимости от величины компенсации записанная область может стать недоступной для выбора.
- Для отмены изменений нажмите и удерживайте кнопку **OK**.
- Нажимайте кнопку **INFO** для переключения между дисплеями настройки по вертикали (шаг 2) и горизонтали (шаг 3) по желанию.



**4** Настройте фокус.

- Если мигает индикатор фокусировки, фотокамера не сфокусирована.

**5** Для выполнения съемки нажмите кнопку спуска затвора полностью.

- По мере увеличения величины компенсации:
  - Изображение становится более грубым
  - Коэффициент масштабирования кадрированной области увеличивается
  - Переместить рамку кадрирования по вертикали или горизонтали теперь будет невозможно
- Если выбрано качество изображения [RAW], фотографии записываются в формате RAW+JPEG.
- При использовании оптических конвертеров достижение желаемых результатов может быть недоступным.
- В зависимости от степени коррекции, некоторые зоны автофокуса могут оказаться за пределами области отображения. Если зона автофокуса, на которой фокусируется фотоаппарат, находится за пределами области отображения, появляется значок (⊠, ⊡, ⊢ или ⊣).
- Если для параметра [Стабилизация] выбрано фокусное расстояние, коррекция будет отрегулирована соответственно выбранному фокусному расстоянию. Если не используется объектив Micro Four Thirds или Four Thirds, выбирайте фокусное расстояние при помощи параметра [Стабилизация] (стр. 87).
- Вы не можете использовать кнопку **⏏** (**▷**) и кнопку **⏏** (**▽**) для выбора режима съемки со вспышкой или режима длительной съемки/автоспуска во время выполнения настройки коррекции трапецеидальных искривлений. Вместо этого используйте панель управления LV Super (стр. 75).

## [Автом. брекетинг экспозиции]: изменение экспозиции в серии снимков

Съемка серии фотографий с различной экспозицией при каждом снимке.

- 1 Выделите [Автом. брекетинг экспозиции] в меню режима AP (стр. 37).
- 2 Нажмите  $\nabla$ , выберите количество снимков кнопками  $\triangleleft$   $\triangleright$  и нажмите кнопку  $\odot$ .

3f	Выполнение 3 снимков: первый – с оптимальной экспозицией ( $\pm 0,0$ EV), второй – при $-1,0$ EV, а третий – при $+1,0$ EV.
5f	Выполнение 5 снимков: первый – с оптимальной экспозицией ( $\pm 0,0$ EV), второй – при $-1,3$ EV, третий – при $-0,7$ EV, четвертый – при $+0,7$ EV, и пятый – при $+1,3$ EV.

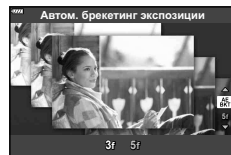

- 3 Настройте фокус.
  - Если мигает индикатор фокусировки, фотокамера не сфокусирована.
- 4 Для выполнения съемки нажмите кнопку спуска затвора полностью.
  - Выполните установленное количество снимков.
  - Во время автоматической последовательной съемки в диапазоне настроек индикатор **[BKT]** становится зеленым.
  - Фотоаппарат интерполирует текущее значение коррекции экспозиции.

## [Брекетинг фокусировки]: изменение фокусного расстояния в серии снимков

При каждом нажатии кнопки спуска фотоаппарат делает серию из восьми фотографий с разным фокусным расстоянием для каждого снимка.

- 1 Выделите [Брекетинг фокусировки] в меню режима AP (стр. 37).
- 2 Нажмите кнопку  $\nabla$ , выберите величину изменения фокусного расстояния при каждом снимке кнопками  $\triangleleft$  и  $\triangleright$  и нажмите кнопку  $\odot$ .

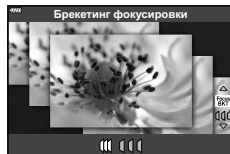

	Фокусное расстояние изменяется на небольшую величину при каждом снимке.
	Фокусное расстояние изменяется на большую величину при каждом снимке.

- 3 Настройте фокус.
  - Если мигает индикатор фокусировки, фотокамера не сфокусирована.
- 4 Для выполнения съемки нажмите кнопку спуска затвора полностью.
  - Фотоаппарат снимает восемь фотографий, изменяя фокусное расстояние при каждом снимке. Фотоаппарат будет делать снимки с фокусным расстоянием и с шагом вперед и назад, выбранными при нажатии кнопки спуска наполовину.
  - Во время автоматической последовательной съемки в диапазоне настроек индикатор [BKT] становится зеленым.
  - Брекетинг фокусировки завершается, если во время съемки регулируется увеличение.
  - Съемка заканчивается, когда фокусировка достигает  $\infty$  (бесконечность).
  - Брекетинг фокусировки использует электронный затвор.
  - Брекетинг фокусировки недоступен для объективов, которые имеют крепеж, соответствующий стандарту Four Thirds или некоторым стандартам Micro Four Thirds.

## Применение художественных фильтров (режим ART)

Художественные фильтры позволяют свободно экспериментировать с художественными эффектами.

- 1 Установите диск выбора режимов в положение **ART**.

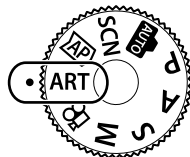

- 2 Выделите фильтр кнопками  $\triangleleft \triangleright$ .



- 3 Нажмите кнопку  $\nabla$ , выделите эффект кнопками  $\triangleleft \triangleright$  и нажмите кнопку  $\odot$ .

- Нажмите кнопку  $\overline{\text{A}}$ , чтобы выбрать другой художественный фильтр. После отображения эффектов нажмите кнопку  $\Delta$ .
- Доступные эффекты зависят от выбранного фильтра (мягкий фокус, пинхол, рамка, белая рамка, звездный свет, цветной фильтр, монохром, размытие и тень).



- 4 Выполните съемку.

### **Примечание**

- Параметры [Цветной фильтр] (стр. 91) и [Монохром] (стр. 92) доступны с некоторыми художественными фильтрами.
- Компенсация экспозиции (стр. 68) может быть настроена путем вращения диска управления или нажатия кнопки  $\boxtimes$  ( $\Delta$ ) и последующего использования  $\triangleleft \triangleright$ .
- Программный сдвиг (стр. 50) может быть настроен путем нажатия кнопки  $\boxtimes$  ( $\Delta$ ) и последующего использования  $\Delta \nabla$ .
- Можно также использовать сенсорные элементы управления.

## Типы художественных фильтров

<b>Поп Арт I/II</b>	Создает изображение, подчеркивающее красоту цвета.
<b>Мягкий Фокус</b>	Создает изображение, передающее атмосферу в мягких тонах.
<b>Бледные Цвета I/II</b>	Создает немного засвеченное изображение с мягким, рассеянным светом.
<b>Светлые тона</b>	Создает высококачественное изображение, смягчая затененные и яркие зоны.
<b>Зернистость I/II</b>	Создает изображение, подчеркивающее шероховатость черно-белых снимков.
<b>Пинхол I/II/III</b>	Создает изображения, как будто снятые старым или игрушечным фотоаппаратом, нечеткие по краям.
<b>Диорама I/II</b>	Создает изображение в миниатюре, усиливая насыщенность и контраст и размывая участки, оказавшиеся не в фокусе.
<b>Кросс Процесс I/II</b>	Создает изображение, передающее сюрреалистическую атмосферу. Cross Process II создает изображение с усиленным пурпурным цветом.
<b>Легкая Сепия</b>	Создает высококачественное изображение, удлинняя тени и смягчая общий вид изображения.
<b>Резкие тона I/II</b>	Создает изображение с подчеркнутой границей между светом и тенью за счет частичного увеличения контраста.
<b>Key Line I/II</b>	Создает изображение с отчетливыми контурами в иллюстративном стиле.
<b>Акварель I/II</b>	Создает мягкие, яркие изображения, удаляя темные участки, делая пастельные цвета более плотными за счет белого фона и смягчения контуров.
<b>Винтаж I/II/III</b>	Придает будничным снимкам ностальгические, винтажные оттенки за счет эффекта выцветания как на бумажных фотографиях.
<b>Частичный Цвет I/II/III</b>	Придает объектам выразительность, извлекая заданные цвета и делая остальное изображение монохромным.
<b>Пропуск отбеливания I/II</b>	Эффект «удержания серебра», который Вы могли видеть в кинофильмах и подобной продукции, можно использовать для создания особого эффекта при съемке улиц или металлических предметов.
<b>Диффузионный фильтр</b>	Одновременная обработка тонов кожи и градация теней, характерных для пленки.

II и III представляют собой измененные варианты оригинала (I).

- Для максимального использования преимуществ художественных фильтров некоторые настройки функций съемки отключены.
- Если выбрано качество изображения [RAW] (стр. 81), будет автоматически установлено качество [L+N+RAW]. Художественный фильтр будет применен только к копии в формате JPEG.
- В зависимости от объекта, переходы тонов могут быть резкими, эффект может быть менее заметен или изображение может быть более зернистым.
- Некоторые эффекты могут быть не видны в режиме живого изображения или во время видеосъемки.
- Выбор фильтров, эффектов и качества видеоролика при записи видеороликов может повлиять на скорость и гладкость воспроизведения.



## Использование параметра [Частичный Цвет]

Запись только выбранных оттенков в цвете.

- 1 Выберите [Частичный Цвет I/II/III] в меню художественных фильтров (стр. 48).
- 2 Выделите эффект и нажмите кнопку **OK**.
  - На экране появится цветовой круг.
- 3 Для выбора цвета вращайте диск управления.
  - Эффект будет виден на экране.
- 4 Выполните съемку.
  - Чтобы выбрать другой цвет после съемки, вращайте диск управления так, чтобы отобразилось цветное кольцо.



2

Съемка

## Предоставление фотоаппарату возможности выбирать диафрагму и выдержку (программный режим)

В режиме съемки **P** фотоаппарат автоматически выбирает оптимальные значения диафрагмы и выдержки соответственно яркости объекта. Установите диск выбора режимов в положение **P**.

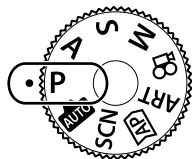

Величина компенсации экспозиции

Значение диафрагмы

Выдержка

Режим съемки

- Отображаются выбранные фотокамерой выдержка и диафрагма.
- Компенсация экспозиции (стр. 68) может быть настроена путем вращения диска управления или нажатия кнопки  ( $\Delta$ ) и последующего использования  $\langle \Delta \rangle$ .
- Если фотоаппарату не удастся достичь оптимальной экспозиции, то значения выдержки и диафрагмы мигают. Значение диафрагмы в момент мигания индикатора зависит от типа объектива и его фокусного расстояния.

При использовании фиксированной настройки [ISO] измените настройку.

 «Изменение чувствительности ISO (ISO)» (стр. 77)

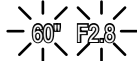
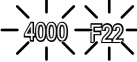
Пример отображения предупреждений (мигание)	Состояние	Действие
	Слишком темный объект.	Воспользуйтесь вспышкой.
	Слишком яркий объект.	Диапазон замера фотоаппарата превышен. Необходим имеющийся в продаже ND-фильтр (для регулировки количества света).

### Программная коррекция (Ps)

В режиме **P**, режиме **ART** и некоторых режимах **AVP** можно выбрать другие комбинации диафрагмы и выдержки, которые приведут к одной и той же экспозиции. Нажмите кнопку  ( $\Delta$ ), а затем нажмите  $\Delta \nabla$  для установки программного сдвига так, чтобы рядом с режимом съемки появился символ «s». Чтобы отменить программный сдвиг, нажимайте  $\Delta \nabla$ , пока символ «s» не исчезнет.



Программная коррекция

- Программная коррекция недоступна в других режимах или при использовании вспышки.

## Выбор диафрагмы (режим с приоритетом диафрагмы)

В режиме съемки **A** фотограф самостоятельно выбирает значение диафрагмы, а фотоаппарат автоматически настраивает соответствующую выдержку. Установите диск выбора режимов на **A**, а затем с помощью диска управления выберите значение диафрагмы.

При большой диафрагме (малые значения F) глубина резкости (область в фокусе перед точкой фокусировки или за ней) уменьшается, что приводит к смягчению деталей на заднем плане. С уменьшением диафрагмы (большие значения F) глубина резкости возрастает.

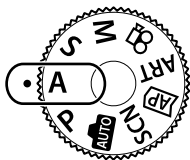

Значение диафрагмы

Величина компенсации экспозиции

2

Съемка

- После нажатия кнопки (Δ) вы можете также использовать Δ ∇ для выбора диафрагмы.
- Компенсация экспозиции (стр. 68) может быть настроена путем вращения диска управления или нажатия кнопки (Δ) и последующего использования <Δ>.

### Установка значения диафрагмы

Уменьшение значения диафрагмы ← → Увеличение значения диафрагмы

F2.8 ← F4.0 ← **F5.6** → F8.0 → F11

(Уменьшение глубины резкости) ← → (Увеличение глубины резкости)

- Если фотоаппарату не удастся достичь оптимальной экспозиции, то значение выдержки мигает. При использовании фиксированной настройки [ISO] измените настройку. «Изменение чувствительности ISO (ISO)» (стр. 77)

Пример отображения предупреждений (мигание)	Состояние	Действие
F5.6"/>	Объект недозаэкспонирован.	Уменьшите значение диафрагмы.
F5.6"/>	Объект переэкспонирован.	<ul style="list-style-type: none"> <li>• Увеличьте значение диафрагмы.</li> <li>• Если экран предупреждения не появляется, диапазон замера фотоаппарата превышен. Необходим имеющийся в продаже ND-фильтр (для регулировки количества света).</li> </ul>

## Выбор выдержки (режим с приоритетом выдержки)

В режиме съемки **S** фотограф самостоятельно выбирает выдержку, а фотоаппарат автоматически настраивает соответствующее значение диафрагмы. Установите диск выбора режимов на **S**, а затем с помощью диска управления выберите выдержку.

Короткие выдержки замедляют движение быстро движущихся объектов. Длинные выдержки усиливают эффект движения, смазывая движущиеся объекты.

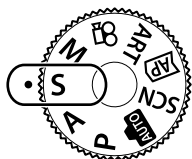

Величина компенсации экспозиции

Выдержка

- После нажатия кнопки ( $\Delta$ ) вы также можете использовать  $\Delta$   $\nabla$  для выбора выдержки.
- Компенсация экспозиции (стр. 68) может быть настроена путем вращения диска управления или нажатия кнопки ( $\Delta$ ) и последующего использования  $\langle \triangleright$ .

### Установка выдержки

Увеличение выдержки  $\leftarrow$   $\rightarrow$  Уменьшение выдержки

60"  $\leftarrow$  15  $\leftarrow$  30  $\leftarrow$  **60**  $\rightarrow$  125  $\rightarrow$  250  $\rightarrow$  4000

(Усилить движение)  $\leftarrow$   $\rightarrow$  (Замедлить движение)

- Если фотоаппарату не удастся достичь оптимальной экспозиции, то значение диафрагмы мигает. Значение диафрагмы в момент мигания индикатора зависит от типа объектива и его фокусного расстояния. При использовании фиксированной настройки [ISO] измените настройку. «Изменение чувствительности ISO (ISO)» (стр. 77)



Пример отображения предупреждений (мигание)	Состояние	Действие
2000	Объект недоэкспонирован.	Установите более низкую скорость затвора.
125	Объект переэкспонирован.	<ul style="list-style-type: none"> <li>• Установите более короткую выдержку.</li> <li>• Если экран предупреждения не появляется, диапазон замера фотоаппарата превышен. Необходим имеющийся в продаже ND-фильтр (для регулировки количества света).</li> </ul>

## Выбор диафрагмы и выдержки (ручной режим)

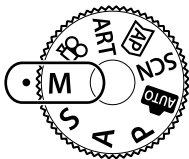
В режиме съемки **M** фотограф самостоятельно выбирает и значение диафрагмы, и выдержку. Также возможна покадровая фотосъемка, фотосъемка с ручной выдержкой и в режиме Live Composite. Переведите диск выбора режимов в положение **M** и, вращая диск управления, установите выдержку, нажмите кнопку  ( $\Delta$ ) и, вращая диск управления, установите диафрагму.



Разница с оптимальной экспозицией

- После нажатия кнопки  ( $\Delta$ ) вы также можете использовать  $\Delta$   $\nabla$  для выбора выдержки.
- После нажатия кнопки  ( $\Delta$ ) вы можете также использовать  $\triangleleft$   $\triangleright$  для выбора диафрагмы.
- На мониторе будет отображено значение экспозиции, определяемое на основании выбранных значений диафрагмы и выдержки, а также разница по сравнению с наиболее подходящим значением экспозиции, измеренным фотоаппаратом.
- Значение выдержки можно установить в диапазоне от 1/4000 до 60 секунд или выбрать режим [BULB], [LIVE TIME] или [LIVECOMP].
- Яркость изображения, отображаемого на мониторе, изменяется при изменении диафрагмы и выдержки. Вы можете зафиксировать яркость дисплея, чтобы объект можно было держать в поле зрения во время съемки.  [Увеличить LV] (стр. 122)
- Даже при установке [Подавл.Шума] на изображении на мониторе и на отснятых изображениях при определенных внешних условиях (температура и т. д.) и настройках фотоаппарата могут быть заметны шум и/или яркие пятна.

### Искажения на снимках

При съемке с большой выдержкой на экране могут появляться искажения. Данное явление происходит при повышении температуры в устройстве приема изображения или в его внутренней цепи управления, что приводит к появлению тока в тех участках устройства приема изображения, на которые обычно не воздействует свет. Это также имеет место при съемке с высокой настройкой чувствительности по ISO в атмосфере, подвергаемой действию высоких температур. Для уменьшения искажений фотоаппарат задействует функцию уменьшения шума.  [Подавл. Шума] (стр. 123)

## Съемка с длинной экспозицией (BULB/LIVE TIME)

Используйте для съемки фейерверков, ночных пейзажей и подобных сюжетов. В режиме **M** вращайте диск управления в указанном направлении, пока на мониторе не отобразится [BULB] или [LIVE TIME].

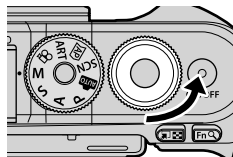

**Ручная выдержка (BULB):** Затвор остается открытым, пока нажата кнопка спуска затвора. Концом экспозиции является момент отпускания кнопки спуска затвора. Вид через объектив не отображается во время экспозиции.

**Ручная выдержка (LIVE TIME):** Началом экспозиции является момент полного нажатия кнопки спуска затвора. Для окончания экспозиции необходимо снова полностью нажать кнопку спуска затвора. Вид через объектив отображается во время экспозиции.

- Нажмите кнопку **MENU**, чтобы выбрать интервал отображения для съемки в режиме [Live BULB] или [Live TIME]. Выберите [Откл.], чтобы отключить отображение во время экспозиции.
- Чтобы обновить дисплей во время экспозиции, коснитесь монитора или наполовину нажмите кнопку спуска (только [LIVE TIME]).
- Режимы [BULB] и [LIVE TIME] недоступны при некоторых значениях чувствительности ISO.
- Чтобы уменьшить размытость, вызванную дрожанием камеры, надежно зафиксируйте камеру на штативе и используйте дистанционный спуск затвора, управляемый через OI.Share (стр. 137).
- Во время съемки возможности настройки следующих функций ограничены.  
Серийная съемка, съемка с автоспуском, интервальная съемка, стабилизация и т. д.

## Live Composite (комбинация темного и светлого поля)

Объедините несколько экспозиций, чтобы создать фотографию с полосами света от звезд или фейерверков и других объектов, не меняя яркости фона.

**1** В режиме **M** установите значение выдержки [LIVECOMP].

- В режиме **M** вращайте диск управления в указанном направлении, пока на мониторе не отобразится [LIVECOMP].

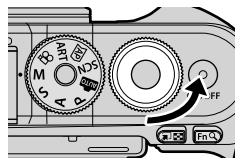

**2** Нажмите кнопку **MENU**, чтобы отобразить [Настройки комб. съемки], и нажмите кнопки  $\Delta$   $\nabla$ , чтобы выбрать время экспозиции для отдельных экспозиций.

**3** Нажмите кнопку спуска, чтобы подготовить фотоаппарат.

- Фотоаппарат снимет кадр в качестве эталона для подавления шума.
- На готовность фотоаппарата указывает сообщение [Готово к комб. съемке] на мониторе.

**4** Настройте фокус.

- Если мигает индикатор фокусировки, фотокамера не сфокусирована.

**5** Чтобы начать съемку в режиме коллажа в реальном времени, полностью нажмите кнопку спуска.

- Комбинированное изображение будет отображаться на мониторе при каждой экспозиции.



**6** Чтобы остановить съемку, нажмите кнопку спуска затвора еще раз.

- Наблюдайте за процессом съемки на мониторе и нажмите кнопку спуска, чтобы закончить съемку, когда желаемый результат будет достигнут.
- Максимальная продолжительность комбинированной съемки составляет 3 часа. Однако доступное время съемки будет зависеть от условий съемки и уровня заряда аккумулятора фотоаппарата.
- Диапазон выбора настроек чувствительности ISO ограничен.
- Чтобы уменьшить размытость, вызванную дрожанием камеры, надежно зафиксируйте камеру на штативе и используйте дистанционный спуск затвора, управляемый через Ol.Share (стр. 137).
- Во время съемки возможности настройки следующих функций ограничены. Серийная съемка, съемка с автоспуском, интервальная съемка, стабилизация и т. д.

## Съемка с использованием сенсорного управления

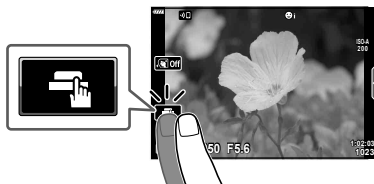
Нажимайте  для циклического перемещения по установкам сенсорного экрана.



	Нажмите на объект, чтобы автоматически выполнить фокусировку и спуск затвора. Эта функция недоступна в режиме видеосъемки и при съемке от руки, с использованием параметра время или при композитной фотосъемке.
	Сенсорное управление отключено.
	Прикоснитесь к экрану, чтобы отобразить метку АФ и сфокусироваться на объекте в выбранной зоне. Фотографии можно снимать, нажимая кнопку спуска затвора.



### ■ Предварительный просмотр объекта съемки ()

#### 1 Нажмите на объект на дисплее.

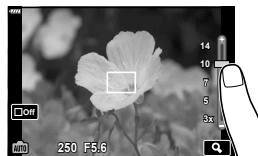
- Будет отображаться метка АФ.
- Для выбора размера рамки воспользуйтесь ползунком.
- Коснитесь , чтобы отключить отображение метки автофокуса.



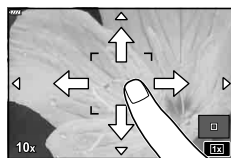

#### 2 Коснитесь для увеличения в положении рамки.

- Для прокрутки отображаемой области увеличенного изображения перемещайте ее пальцем.
  - Прикоснитесь к , чтобы отменить отображение увеличенного изображения.
  - В режиме видеоролика изменение размера или увеличение невозможно.
- Ситуации, когда управление с использованием сенсорного экрана недоступно, перечислены ниже.  
Коррекция баланса белого одним касанием, использование кнопок или дисков и т.д.
- Не прикасайтесь к дисплею ногтями или другими острыми предметами.
  - Выполнению операций с сенсорным экраном могут помешать перчатки или защитная пленка экрана.
  - Управление с помощью сенсорного экрана можно отключить.  [Настройки тачскрина] (стр. 126)





## Запись видео в режимах фотосъемки

Кнопку  можно использовать для записи видео, даже если диск выбора режимов не находится в положении .

- Убедитесь, что функция [ REC] присвоена кнопке  (стр. 95).

### 1 Нажмите кнопку , чтобы начать запись.

- Видеозапись будет отображаться на экране.
- Положение области фокусировки можно изменять, касаясь экрана во время записи.

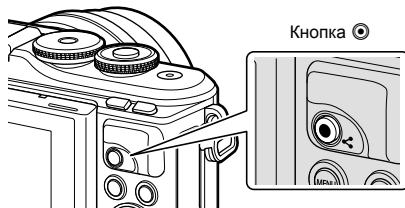

### 2 Чтобы закончить запись, снова нажмите кнопку .

- Могут быть записаны звуки касания и нажатия кнопок.
- При использовании фотоаппарата с КМОП-матрицей движущиеся объекты могут искажаться из-за явления «сдвигаемого затвора». Это физическое явление, которое проявляется в искажении изображения при съемке быстро движущегося объекта или при дрожании фотоаппарата. Оно становится особенно заметным при съемке с большим фокусным расстоянием.
- Если размер записываемого файла видео превышает 4 ГБ, он будет автоматически разделен на части. (В зависимости от условий съемки видеоролики размером менее 4 ГБ могут быть разделены на несколько файлов.)
- В случае длительной эксплуатации фотоаппарата возможно повышение температуры устройства приема изображения и появление «шума» и цветного «тумана» на изображениях. Выключите фотоаппарат на короткое время. При высокой чувствительности ISO на записанных изображениях возможно появление «шума» и цветного «тумана». В случае дальнейшего увеличения температуры фотоаппарат автоматически выключится.
- В случае использования объектива системы Four Thirds при записи видео автофокусировка не будет работать.
- В следующих случаях нельзя использовать кнопку  для видеосъемки:
  - Когда кнопка спуска нажата наполовину; в режиме ручной выдержки, выдержки по времени, комбинированной, последовательной или центраферной фотосъемки; или когда «e-Portrait», «Съемка с рук», «Съемка полос света», «Панорама» или «Подсветка HDR» выбраны в режиме **SCN** или «Коррекц.трапец.искр.», «Панорама», «Live TIME», «Мультиэкспозиция», HDR или комбинированная фотосъемка выбраны в режиме **IAF**
- Звуковой сигнал не звучит, когда фотоаппарат фокусируется в режиме видеосъемки.

### **Примечание**

- Некоторые настройки, такие как режим автофокусировки, могут устанавливаться отдельно для видеороликов и фотографий.  «Использование меню видео» (стр. 114)



## Запись видео в режиме видеосъемки

Режим видеосъемки можно использовать для создания видеороликов с эффектами, доступными в режимах фотосъемки.

- Эффекты могут добавляться в видеоролики так же, как в фотографии.  
☞ «Добавление эффектов к видео» (стр. 85)

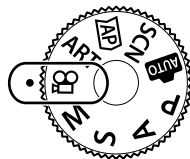
1 Поверните диск выбора режимов и выберите .





2 Выделите режим видеосъемки кнопками   (стр. 59).



- В некоторых режимах есть дополнительные параметры, доступ к которым можно получить, нажав кнопку .



3 Нажмите кнопку , чтобы выбрать выделенный режим.

- Нажмите кнопку , чтобы выбрать другой режим видеосъемки. Если отображаются дополнительные параметры, нажмите .

4 Нажмите кнопку , чтобы начать съемку.

- Убедитесь, что функция [● REC] присвоена кнопке  (стр. 95).
- Чтобы закончить запись, снова нажмите кнопку .
- Уровень звука во время записи отображается индикатором уровня записи. Чем больше индикатор переходит в красный цвет, тем выше уровень записи.
- Уровень записи можно отрегулировать в  меню видео. ☞ [Громкость записи] (стр. 114)

Индикатор уровня записи







- Звуковой сигнал не звучит, когда фотоаппарат фокусируется в режиме видеосъемки.

### **Примечание**

- Можно также использовать сенсорные элементы управления.

## Параметры режима видеосъемки

Режим видеосъемки	Описание	
 <b>Стандарт</b>	Съемка стандартных видеороликов или видеороликов с выбранными эффектами.	60
 <b>4K</b>	Съемка видеороликов в формате 4K.	—
 <b>Клипы</b>	Создание одного видеофайла, включающего несколько коротких видеороликов.	62
 <b>Высокоскор.</b>	Запись видеороликов с замедленным движением. Запись звука производиться не будет.	65

- Доступные режимы цвета зависят от режима видеосъемки.
- При съемке в режиме [4K] или [Высокоскор.] используйте карту памяти UHS-I с классом скорости UHS 3.
- Используйте карту памяти с классом скорости 10 или выше при съемке в режиме [Стандарт] или [Клипы].
- В зависимости от операционной системы некоторые компьютеры могут не воспроизводить видеоролики, записанные в режиме [4K]. Информацию о системных требованиях для просмотра видеороликов формата 4K на компьютере см. на веб-сайте OLYMPUS.

## Видеоэффекты

В видеоролик можно добавлять различные эффекты. Также можно увеличивать выбранную область кадра без зуммирования объектива.

**1** Выделите [Стандарт] в параметре режима видеосъемки (стр. 59) и нажмите кнопку **OK**.

- Используйте элементы управления в реальном времени, чтобы выбрать параметры качества видеоролика (размер и частота кадров) (стр. 82).





**2** Нажмите кнопку **REC**, чтобы начать запись.

**3** Коснитесь значка эффекта, который нужно выбрать.

- Коснитесь дисплея, чтобы добавить эффекты во время съемки.
- Некоторые эффекты можно добавить, коснувшись дисплея перед началом записи.



Видеоэффект

Видеоэффект	Описание
 <b>Затенение</b>	Видео с выбранным эффектом обработки снимков. Эффект затенения применяется к переходу между сценами.
 <b>Стар. Пленка</b>	К изображению в произвольном порядке применяется эффект повреждения или помех из-за пыли для придания сходства со старыми киноплёнками.
 <b>Мультиэхо</b>	Добавление эффекта остаточного изображения. Остаточные изображения будут появляться за движущимися объектами.
 <b>Эхо</b>	При касании символа на короткое время появляется призрачное изображение, которое затем исчезает.
 <b>Телеконвертер видео</b>	Увеличение области изображения без использования зума объектива. Выбранную часть изображения можно увеличить даже при фиксированном фотоаппарате.

**4** Чтобы закончить запись, снова нажмите кнопку **REC**.

- С помощью кнопки **INFO** также можно управлять дисплеем информации о съемке во время записи видео. Однако учитывайте, что при нажатии кнопки **INFO** во время записи все видеоэффекты, кроме выцветивания и телеконвертера, отменяются.

### ■ Затенение

Коснитесь значка. Эффект будет применяться постепенно при касании значка в режиме съемки.

- В видеороликах, снятых в частичном цвете, используется цвет, выбранный в режиме **ART**.

### ■ Стар. Пленка

Коснитесь значка, чтобы применить эффект. Коснитесь значка еще раз, чтобы отменить эффект.

### ■ Мульти-эхо

Коснитесь значка, чтобы применить эффект. Коснитесь значка еще раз, чтобы отменить эффект.

### ■ Эхо

При каждом касании значка эффект усиливается.

### ■ Телеконвертер видео

**1** Коснитесь значка, чтобы отобразить рамку увеличения.

- Чтобы изменить положение рамки увеличения, касайтесь экрана или пользуйтесь кнопками  $\Delta \nabla \langle \rangle$ .
- Нажмите и удерживайте кнопку  $\odot$ , чтобы вернуть рамку увеличения в центр экрана.



**2** Коснитесь кнопки , чтобы увеличить изображение в рамке.

- Коснитесь кнопки , чтобы вернуться к отображению рамки увеличения.

**3** Коснитесь кнопки  или нажмите кнопку  $\odot$ , чтобы отменить отображение рамки увеличения и выйти из режима телеконвертера видео.

- Телеконвертер видео недоступен в режиме автопортрета.
- Одновременное применение двух эффектов невозможно.
- Некоторые эффекты могут быть недоступны в зависимости от режима изображения.
- Частота кадров может снизиться, если используется художественный фильтр или видеоэффект.

## Создание видеороликов из клипов

Вы можете создать видеофайл, включающий несколько коротких видеороликов (клипов). Клипы можно разделить на несколько групп («Мои клипы»). К видеороликам «Мои клипы» можно добавлять фотографии (стр. 106).

### Запись клипов

- 1 Выделите [Клипы] в параметре режима видеосъемки (стр. 59).
- 2 Нажмите  $\nabla$ , выберите длину клипа с помощью  $\triangleleft \triangleright$  и нажмите кнопку  $\text{OK}$ .
  - Три параметра качества видео (размер и частота кадра) доступны через элементы управления в реальном времени (стр. 84).
  - Используйте элементы управления в реальном времени, чтобы выбрать параметры качества видеоролика (размер и частота кадров) (стр. 82).
- 3 Нажмите кнопку  $\odot$ , чтобы начать съемку.
  - Съемка завершается автоматически, когда истекает выбранное время записи.
  - Чтобы продлить время записи, нажмите кнопку  $\odot$  во время записи. Время записи может быть увеличено на период до 16 секунд путем многократного нажатия кнопки.
  - Новый клип добавляется в «Мои клипы».

$\triangle$	Воспроизведение «Моих клипов» с начала.
$\nabla$	Изменение «Моих клипов», в которые добавляется клип, и положения добавления. Измените положение добавления клипа в «Мои клипы» кнопками $\triangleleft \triangleright$ .
$\text{OK}$	Подготовка к записи следующего клипа.
$\text{trash}$	Удаление снятого клипа.

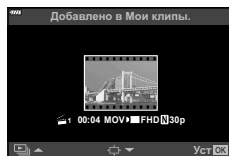

- 4 Нажмите кнопку  $\odot$ , чтобы начать съемку следующего клипа.
  - Экран запроса подтверждения закроется, начнется съемка следующего клипа.
  - Новый клип добавляется в ту же группу «Мои клипы», что и предыдущий клип.
  - Видеоролики, записанные с разным размером кадров или частотой кадров, сохраняются в разных группах «Мои клипы».

### Создание новой папки «Мои клипы»

Нажмите  $\nabla$  в шаге 3.

С помощью  $\triangle \nabla$  переместите клип в  $\text{MOV}$  и нажмите кнопку  $\text{OK}$ .

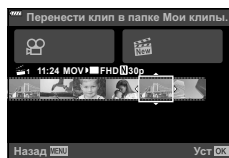

## Удаление клипа из «Моих клипов»

Нажмите  $\nabla$  в шаге 3.

Переместите клип в  $\text{☞}$  кнопками  $\Delta \nabla \triangleleft \triangleright$  и нажмите кнопку  $\text{OK}$ .

- Удаленный из «Моих клипов» клип станет обычным видеофайлом.
  - Клипы можно удалять во время воспроизведения.
- $\text{☞}$  «Удаление клипов из папки «Мои клипы»» (стр. 106)

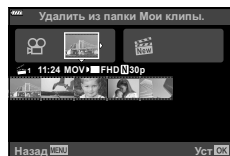

## $\text{💡}$ Рекомендации

- Удаленные клипы можно снова добавить в папку «Мои клипы».  $\text{☞}$  «Добавление фотографий в «Мои клипы»» (стр. 106)

## Редактирование раздела «Мои клипы»

Все файлы из «Моих клипов» можно объединить в один видеоролик.

Снятые клипы хранятся в папке «Мои клипы». К «Моим клипам» можно добавлять видеоролики и фотографии (стр. 106). Можно также применить эффекты смены экранов и эффекты художественных фильтров.

- 1 Для воспроизведения «Моих клипов» нажмите  $\text{▶}$ , а затем нажимайте кнопку  $\text{☒}$ .

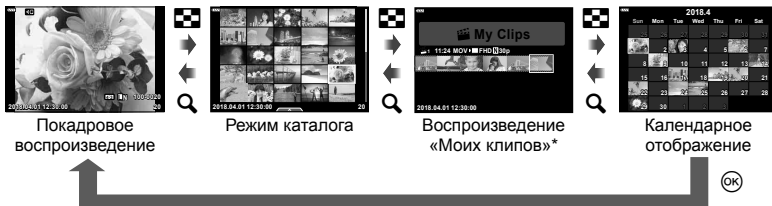





- \* Если были созданы один или несколько «Моих клипов», они будут отображаться здесь. После нажатия кнопки  $\text{▶}$  дисплей воспроизведения «Мои клипы» можно также просмотреть выделив, элемент, отмеченный символом  $\text{☒}$ , нажав кнопку  $\text{OK}$  и выбрав [Просм. Мои клипы] из появившегося меню.

- 2 Кнопками  $\Delta \nabla$  выберите «Мои клипы», затем кнопками  $\triangleleft \triangleright$  выберите клип и нажмите кнопку  $\text{OK}$ .

- Отобразится меню клипов.

Воспр. Мои клипы	Воспроизведение файлов в «Моих клипах» по порядку, с начала.
Воспр. Видео	Воспроизведение выбранных клипов как видеоролика.
Эксп. Мои клипы	Экспорт файлов в «Мои клипы» в виде видеофайла.
Поменять порядок	Перемещение или добавление файлов в «Мои клипы».
Предв.устан. адрес	Видео, снятое с такими же настройками, начиная с момента последней съемки, будет добавляться в папку $\text{☒}$ «Мои клипы».
Удал. из "Мои клипы"	Удаляет выбранный клип из папки «Мои клипы». Теперь этот клип считается обычным видеофайлом. $\text{☞}$ «Удаление клипов из папки «Мои клипы»» (стр. 106)

- 3** Выбрав клипы для видеоролика, выделите [Эксп. Мои клипы] и нажмите кнопку .
- 4** Выберите пункт с помощью кнопок   и нажмите кнопку .

<b>Эффекты Клипа</b>	Можно применить 6 типов художественных эффектов.
<b>Эффект перехода</b>	Можно применить эффекты затемнения.
<b>BGM</b>	Можно выбрать [Happy Days] или [Откл.].
<b>Громк. запис. клипа</b>	Если для параметра [BGM] установлено значение [Happy Days], можно задать громкость записи звука в видеоролике.
<b>Звук записан. клипа</b>	Выберите [Вкл.], чтобы создать видео с записанным звуком. Данная настройка доступна, только если для параметра [BGM] выбрано значение [Откл.].
<b>Репетир</b>	Можно просмотреть отредактированные файлы из «Моих клипов» по порядку, начиная с первого.

- 5** Завершив редактирование, выберите [Начать экспорт] и нажмите кнопку .
- Комбинированный альбом сохранится в виде одного видеоролика.
  - Экспортирование видеозаписи может занять некоторое время.
  - Максимальная продолжительность записей в «Моих клипах» составляет 15 минут, а максимальный размер файла – 4 ГБ.
- Отображение «Моих клипов» может начаться не сразу, если карту перед этим вынимали, вставили, очистили от данных или она защищена.
  - Можно записать не более 99 «Моих клипов», каждый длиной не более 99 кадров. Максимальное количество зависит от размера и продолжительности файлов «Моих клипов».
  - В «Мои клипы» нельзя добавлять видео какого-либо типа кроме видеороликов.

#### При установке **Аудио-Фон, отличной от [Happy Days]**



Для использования фоновой музыки, отличной от [Happy Days], запишите данные, загруженные с веб-сайта Olympus, на карту и выберите ее в качестве [BGM] на шаге 4. Для загрузки данных посетите сайт.

<http://support.olympus-imaging.com/bgmdownload/>



## Запись видеороликов в замедленном движении

Запись видеороликов с замедленным движением. Видеоматериал, отснятый при 120 кадрах в секунду, воспроизводится со скоростью 30 кадров в секунду; качество эквивалентно [HD].

- 1 Выделите [Высокоскор.] в параметре режима видеосъемки (стр. 59) и нажмите кнопку .
- 2 Нажмите кнопку , чтобы начать съемку.
  - Чтобы закончить запись, снова нажмите кнопку .
  - Фокус и экспозиция фиксируются в начале записи.
  - Запись может продолжаться до 20 секунд.
  - Запись звука производится не будет.

## Использование функции беззвучной съемки во время съемки видео

Эта функция позволяет не записывать звуки, издаваемые фотоаппаратом в процессе съемки.

Коснитесь вкладки беззвучной съемки, чтобы посмотреть отдельные параметры функции.

Коснувшись параметра, коснитесь появившейся на экране стрелки и выберите значение.

- Электронный зум\*, громкость записи, диафрагма, выдержка, коррекция экспозиции, чувствительность ISO
  - \* Доступно только для объективов с механическим зумом
- Режимы съемки определяют доступные параметры.
- Этот параметр недоступен в режиме автоспуска (стр. 66).

Вкладка беззвучной съемки



## Фотосъемка в режиме «Автоспуск»

Повернув экран, вы можете фотографировать себя, одновременно видя себя на экране просмотра.

- 1 Слегка надавите на монитор, а затем переверните его вниз.



Прочтите раздел «Вращение монитора: меры предосторожности» (стр. 29) перед перемещением монитора.

- Если прикреплен объектив с механическим зумом, фотоаппарат автоматически переключится на широкоугольную съемку.
- Выбранный режим автопортрета отображается на мониторе.
- В зависимости от режима съемки могут отображаться разные значки.



	<b>Быстрая выдержка</b>	При касании значка затвор отпускается примерно на 1 секунду позже.
	<b>Видео</b>	Если прикоснуться к этому значку, начнется запись видео. Для остановки записи нажмите значок . При записи клипа прикоснитесь к  еще раз, чтобы увеличить время записи (до максимального времени 16 секунд).
	<b>Воспроизведение</b>	Коснитесь, чтобы переключиться в режим воспроизведения (стр. 108).
	<b>Быстрый e-Portrait</b>	Включение функции сглаживает и выравнивает изображение кожи.
	<b>Быстрый автоспуск</b>	Съемка 3 кадров с использованием автоспуска. Можно задать количество спусков затвора и интервал перед каждым спуском с помощью параметра «Польз. автоспуск».  «Польз. автоспуск» (стр. 73)
	<b>Регулировка яркости (коррекция экспозиции)</b>	Прикоснитесь к [+] или [-], чтобы отрегулировать яркость.

## 2 Кадр для съемки.

- Будьте осторожны, чтобы пальцы или ремешок фотоаппарата не загоразживали объектив.

## 3 Коснитесь для снятия кадра.

- Вы также можете сделать кадр, коснувшись объекта на мониторе, либо нажатием кнопки спуска.
- Отснятое изображение появится на экране.
- Будьте осторожны, чтобы не уронить фотоаппарат при использовании сенсорного экрана, когда Вы держите фотоаппарат одной рукой.

### Управление экспозицией (Экспозиция )



Положительные значения («+») увеличивают яркость изображений, а отрицательные («-») делают их темнее. Экспозиция регулируется в диапазоне  $\pm 5,0$  EV.





Отрицательное значение (-)

Без коррекции (0)

Положительное значение (+)



- В режиме **P**, режиме **ART**, режиме видеосъемки и некоторых режимах **AP** компенсацию экспозиции можно настроить, повернув диск управления или нажав кнопку  ( $\Delta$  кнопки), а затем используя  $\triangleleft \triangleright$ .
- В режимах **A** и **S** компенсацию экспозиции можно настроить, нажав кнопку  ( $\Delta$ ), а затем вращая диск управления или используя  $\triangleleft \triangleright$ .
- Коррекция экспозиции недоступна в режиме **WB**, **M** или **SCN** или при выборе «Live TIME» или «Панорама» в режиме **AP**.
- Во время предпросмотра в реальном времени яркость монитора будет настроена максимум на  $\pm 3,0$  EV. Если экспозиция выходит за пределы  $\pm 3,0$  EV, полоска экспозиции начнет мигать.
- Экспозицию для видео можно корректировать в диапазоне не более  $\pm 3,0$  EV.

### **Примечание**

- Функцию диска управления можно изменить в пользовательских меню .  
 [Функции диска] (стр. 121)

### Цифровой зум (Цифровой телеконв.)

Нажмите кнопку **Fn**, чтобы увеличить масштаб за пределы текущего коэффициента масштабирования. Коэффициент масштабирования дисплея удвоится, и во всех сделанных снимках появится область, видимая на мониторе.

- На мониторе появляется значок .
- Если кнопке **Fn** присвоена другая функция, выберите [, **Fn**] (стр. 95).
- Чтобы выйти из режима цифрового масштабирования, еще раз нажмите кнопку **Fn**.
- Цифровой зум недоступен, когда «Панорама» выбирается в режиме **SCN**, «Мультиэкспозиция», «Панорама» или «Коррекц. трапец. искр.» выбирается в режиме **AP** или когда [Стандарт] выбирается в режиме видеосъемки.
- При просмотре снимка в формате RAW область, видимая на мониторе, указывается рамкой.
- Метка автофокуса исчезает.

## Выбор режима метки автофокуса (Настройки метки автофокуса)

Вы можете выбрать положение и размер области фокусировки для автофокуса. Также можно выбрать АФ приоритета лиц (стр. 70).

- 1 Нажмите кнопку [**⋮**] (<).
- 2 Выберите [**■**] (одна метка) или [**⋮**] (группа из 9 меток) с помощью диска управления.

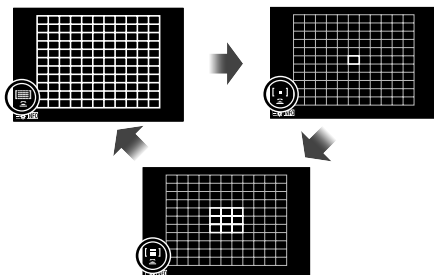

<b>⋮</b> Все зоны	Фотокамера автоматически делает выбор из полного набора зон автофокуса.
<b>■</b> Одна зона	Можно выбрать одну зону автофокуса.
<b>⋮</b> 9-зонная группа	Фотоаппарат автоматически выбирает из меток в выбранной девятизонной группе.

- Если при видеосъемке задан режим зоны из группы, автоматически применяется режим одной зоны.
- При использовании объектива системы Four Thirds фотоаппарат автоматически переходит в режим одной зоны.



### Примечание

- Вы также можете сделать выбор в шаге 2, нажав кнопку **INFO**, а затем используя  $\Delta \nabla$ .

## Настройка метки АФ

Выберите положение одной зоны или зоны из группы.

- 1 Нажмите кнопку [**⋮**] (<).
  - Если выбрано [**⋮**] (все метки), выберите [**■**] (одна метка) или [**⋮**] (группа из 9 меток) с помощью диска управления.
- 2 Выберите область фокусировки с помощью  $\Delta \nabla \triangleleft \triangleright$ .

- Размер и количество меток АФ изменяется в зависимости от соотношения сторон (стр. 81) и значения, выбранного для [Цифровой телековч.] (стр. 111).



### Примечание

- Вы также можете сделать выбор в шаге 2, нажав кнопку **INFO**, а затем используя диск управления.
- Можно также использовать сенсорные элементы управления.

## Автофокус в режиме приоритета лиц и автофокус по глазам

Фотокамера обнаруживает лица и выполняет по ним фокусировку и цифровой экспозамер ESP.

- 1 Нажмите кнопку [∞] (<).
- 2 Нажмите кнопку **INFO**.
  - Вы можете настроить установки приоритета лица и глаз.
- 3 С помощью <> выберите какую-либо опцию и нажмите [OK].



	<b>Приоритет Лиц Вкл</b>	Приоритет лиц включен.
	<b>Приоритет Лиц Вык</b>	Приоритет лиц выключен.
	<b>Приоритет лиц и глаз вкл.</b>	В режиме АФ с приоритетом лица система автофокусировки выбирает глаз, находящийся ближе всего к фотоаппарату.

- 4 Наведите фотоаппарат на объект.
  - Если будет обнаружено лицо, оно будет выделено белой рамкой.
- 5 Нажмите кнопку спуска затвора наполовину, чтобы сфокусироваться.
  - После фокусировки на лице в белой рамке рамка становится зеленой.
  - Если фотокамера может обнаружить глаза снимаемого человека, она отображает вокруг выбранного глаза зеленую рамку (автофокус по глазам)
- 6 Нажмите кнопку спуска затвора до конца, чтобы выполнить съемку.



- Во время серийной съемки приоритет лица применяется только к первому снимку в каждой серии.
- В зависимости от объекта съемки и параметров художественного фильтра фотоаппарат, возможно, не сможет определить лицо должным образом.
- В случае выбора [ESP] (Цифровой замер ESP) (стр. 89) приоритет при замере будут иметь лица.

### **Примечание**

- Режим приоритета лиц также доступен в режиме ручной фокусировки [MF] (стр. 79). Обнаруженные фотоаппаратом лица будут выделены белыми рамками.

## Использование вспышки (Фотосъемка со вспышкой)

Вспышку можно использовать при съемке в самых разнообразных условиях.

- 1 Нажмите кнопку подъема вспышки, чтобы поднять вспышку.

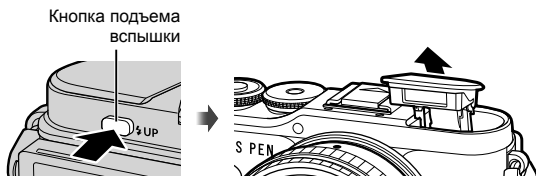

- 2 Нажмите кнопку (▷).

- 3 Выберите элемент с помощью диска управления и нажмите кнопку .

- Доступные параметры и порядок их отображения зависят от режима съемки.  
 «Режимы вспышки, которые можно установить в зависимости от режима съемки» (стр. 72)

	<b>Заполняющая</b>	Вспышка срабатывает.
	<b>Кр. Глаза</b>	Вспышка срабатывает таким образом, чтобы устранить эффект «красных глаз».
	<b>Вспыш.Выкл.</b>	Вспышка не срабатывает.
	<b>Кр. Гл. Slow</b> <b>Медленная синхронизация</b> <b>(ранняя вспышка/вспышка</b> <b>с подавлением эффекта</b> <b>«красных глаз»)</b>	Сочетание медленной синхронизации с подавлением эффекта «красных глаз».
	<b>Slow</b> <b>Медленная синхронизация</b> <b>(ранняя вспышка)</b>	Вспышка срабатывает на длинных выдержках для подсветки темного фона.
	<b>Slow2</b> <b>Медленная синхронизация</b> <b>(поздняя вспышка)</b>	Вспышка срабатывает непосредственно перед закрытием затвора, создавая световой след позади движущихся источников света.
 и т. д.	<b>Ручная настройка</b>	Для пользователей, предпочитающих выполнять настройки вручную. Нажмите кнопку <b>INFO</b> и отрегулируйте мощность вспышки кнопками  .

- В режиме (Кр. Глаза) затвор спускается приблизительно через 1 секунду после серии предварительных вспышек. Не перемещайте фотоаппарат, пока не завершится съемка.
- Режим (Кр. Глаза) может быть неэффективной в некоторых условиях съемки.
- При срабатывании вспышки для выдержки устанавливается значение 1/250 секунд и более. При съемке объекта на ярком фоне применение вспышки может привести к засвечиванию фона.

### Дополнительные вспышки

При использовании дополнительных вспышек убедитесь, что встроенная вспышка надежно уложена в корпусе.

## Режимы вспышки, которые можно установить в зависимости от режима съемки

Режим съемки	Монитор	Режим вспышки	Синхронизация вспышки	Условия срабатывания вспышки	Предел выдержки
P/A		Заполняющая	Ранняя вспышка	Срабатывает всегда	30 сек. – 1/250 сек.*
		Кр. Глаза			1/30 сек. – 1/250 сек.*
		Вспыш.Выкл.	—	—	—
		Кр. Гл. Slow Медленная синхронизация (ранняя вспышка/ вспышка с подавлением эффекта «красных глаз»)	Ранняя вспышка	Срабатывает всегда	60 сек. – 1/250 сек.*
		Slow Медленная синхронизация (ранняя вспышка)			
		Slow2 Медленная синхронизация (поздняя вспышка)	Поздняя вспышка		
SM		Заполняющая	Ранняя вспышка	Срабатывает всегда	60 сек. – 1/250 сек.*
		Кр. Глаза			
		Вспыш.Выкл.	—	—	—
		Slow2 Медленная синхронизация (поздняя вспышка)	Поздняя вспышка	Срабатывает всегда	60 сек. – 1/250 сек.*

\* В режиме можно установить только и .

\* При использовании отдельно приобретаемой внешней вспышки выдержка составляет 1/200 секунды.

### Минимальная дальность

Объектив может отбрасывать тень на объекты, которые расположены рядом с фотоаппаратом, вызывая эффект виньетки, или он может быть слишком ярким даже при минимальной мощности.

Объектив	Приблизительное расстояние, при котором возникает эффект виньетки
17mm f1.8	0,25 м
25mm f1.8	0,25 м
45mm f1.8	0,5 м
ED 14-42mm f3.5-5.6 EZ	1 м
ED 40-150mm f4.0-5.6	0,9 м

\* Внешние вспышки можно использовать для предотвращения виньетирования. Чтобы избежать переэкспонирования снимков, выберите режим **A** или **M**, а также большое значение диафрагмы или уменьшите чувствительность ISO.



## Серийная съемка и съемка с автоспуском

Чтобы сделать серию снимков, удерживайте кнопку спуска затвора полностью нажатой. Кроме того, можно выполнить съемку с автоспуском.

1 Нажмите кнопку ().

2 Выделите один из следующих параметров кнопками .

	<b>Однокадров.</b>	При нажатии кнопки спуска затвора производится съемка одного кадра за раз.
	<b>Серийная съемка с выс. скор.</b>	Скорость фотосъемки достигает приблизительно до 8,6 кадров в секунду (к/с), когда кнопка спуска затвора нажата до конца. Для каждой серии используются фиксированные значения фокуса, экспозиции и баланса белого, соответствующие значениям, установленным для первого снимка.
	<b>Серийная съемка с низ. скор.</b>	Скорость фотосъемки достигает приблизительно до 4,8 кадров в секунду (к/с), когда кнопка спуска затвора нажата до конца. Фокус и экспозиция фиксируются в соответствии с параметрами, выбранными для [Реж. Автофок.] (стр. 79) и [AEL/AF-L] (стр. 127).
12s/ 12s	<b>12 сек</b>	Чтобы сфокусироваться, нажмите кнопку спуска затвора наполовину, а затем запустите таймер, нажав кнопку до конца. Вначале индикатор автоспуска горит постоянно в течение около 10 секунд, затем мигает около 2 секунд, после чего выполняется снимок.
2s/ 2s	<b>2 сек</b>	Чтобы сфокусироваться, нажмите кнопку спуска затвора наполовину, а затем запустите таймер, нажав кнопку до конца. Индикатор автоспуска мигает около 2 секунд, после чего выполняется снимок.
	<b>Польз. автоспуск</b>	Нажмите кнопку <b>INFO</b> , чтобы настроить [ Таймер], [Кол. Кадров] и [Интервал]. Используйте кнопки   для выделения элементов, а кнопки   – для выбора значения.

Элементы, отмеченные символом , используют электронный затвор для подавления небольшого размытия фотоаппарата, вызванного работой затвора.

3 Нажмите кнопку .

- Для съемки с автоспуском надежно установите фотоаппарат на штатив.
- Если в режиме автоспуска вы встанете перед фотоаппаратом и нажмете кнопку спуска затвора, снимок может получиться несфокусированным.
- В режиме или отображается живое изображение. В режиме на дисплее отображается последняя фотография, сделанная во время серийной съемки.
- Скорость репортажной съемки варьируется в зависимости от используемого объектива и фокусировки трансфокатора.
- Если при серийной съемке индикатор заряда аккумулятора мигает из-за низкого заряда, фотоаппарат прекращает съемку и начинает сохранение сделанных снимков на карте. В зависимости от оставшейся мощности аккумулятора, фотоаппарат может сохранить не все снимки.

### Примечание

- Для отмены запущенного таймера автоспуска нажмите кнопку .
- Серийная съемка/съемка с автоспуском доступна в бесшумном режиме (стр. 42).

## Вызов параметров съемки

### ■ Панель управления Live control

Вы можете использовать управление в реальном времени для выбора функции съемки во время просмотра эффекта на экране.

Экран панели управления Live control



### ■ Доступные настройки

Режим обработки изображений.....	стр. 76
Чувствительность ISO .....	стр. 77
Баланс белого .....	стр. 78
Режим автофокуса.....	стр. 79
Соотношение размеров*1.....	стр. 81
📷⏪.....	стр. 81

📷⏪.....	стр. 82
Режим видео (экспозиции).....	стр. 85
Сюжетный режим*2.....	стр. 33
Режим художественного фильтра*3.....	стр. 47

\*1 Недоступно в режиме видеосъемки.

\*2 Доступно в режиме **SCN**.

\*3 Доступно в режиме **ART** и с некоторыми функциями режима **P/A/S/M/📷/Ⓜ/AP**.

#### 1 Нажмите **OK** для отображения панели управления Live control.

- Чтобы скрыть панель управления Live control, нажмите **OK** снова.

#### 2 Используйте кнопки **Δ** **▽** для выделения нужной функции и кнопки **◀▶** для выделения настройки, а затем нажмите кнопку **OK**.

- Для выбора настройки можно использовать диск управления.
- Если не выполнять никаких действий в течение 8 секунд, изменения автоматически вступят в силу.

Отображается название выбранной функции



- Некоторые элементы доступны не во всех режимах съемки.

### 📌 **Примечание**

- Значения по умолчанию для всех параметров см. в разделе «По умолчанию» (стр. 165).

## ■ Панель управления LV super control panel

Доступ к другим параметрам съемки возможен через панель управления LV super control panel, в которой перечислены параметры, выбранные для следующих настроек съемки.

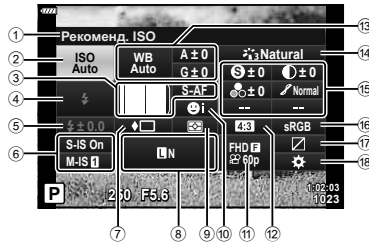

### Параметры, которые настраиваются с помощью панели управления LV Super control panel

- |   |   |         |                                    |                                 |         |
|---|---|---------|------------------------------------|---------------------------------|---------|
| ① | Выбранный в данный момент параметр        | ⑬       | Баланс белого .....                | стр. 78                         |         |
| ② | Чувствительность ISO .....                | стр. 77 | Коррекция баланса белого.....      | стр. 88                         |         |
| ③ | Режим АФ .....                            | стр. 79 | ⑭                                  | Режим Цвета.....                | стр. 76 |
| ④ | Метка АФ .....                            | стр. 69 | ⑮                                  | Резкость $\text{S}^*1$ .....    | стр. 89 |
| ⑤ | Режим вспышки .....                       | стр. 71 | Контраст $\text{C}^*1$ .....       | стр. 90                         |         |
| ⑥ | Регулировка интенсивности вспышки .....   | стр. 86 | Насыщенность $\text{S}^*1$ .....   | стр. 90                         |         |
| ⑦ | Стабилизация.....                         | стр. 87 | Градации $\text{G}^*1$ .....       | стр. 91                         |         |
| ⑧ | Серийная съемка/съемка с автоспуском..... | стр. 73 | Цветной фильтр $\text{F}^*1$ ..... | стр. 91                         |         |
| ⑨ | Режим замера .....                        | стр. 81 | Монохром $\text{M}^*1$ .....       | стр. 92                         |         |
| ⑩ | Приоритет лиц.....                        | стр. 70 | Эффект $\text{E}^*1$ .....         | стр. 92                         |         |
| ⑪ | Пропорции .....                           | стр. 82 | Цвет $\text{C}^*1*2$ .....         | стр. 49                         |         |
| ⑫ |   | стр. 81 | Color/Vivid $\text{C}^*1*3$ .....  | стр. 76                         |         |
|   |   |         | ⑯                                  | Цветовое пространство .....     | стр. 93 |
|   |   |         | ⑰                                  | Управление светами и тенями...  | стр. 94 |
|   |   |         | ⑱                                  | Назначение функций кнопок ..... | стр. 95 |

\*1 Дисплей может отличаться, если для режима цвета выбран художественный фильтр.

\*2 Отображается, если выбран Частичный Цвет.

\*3 Отображается, если выбрано Создание цвета.

### 1 Нажмите кнопку $\text{Fn}$ в режиме P/A/S/M.

- Отобразится панель управления LV super control panel.
- В режимах **Auto**, **ART**, **SCN** и **AP** дисплей панели управления LV super контролируется с помощью  $\text{Fn}$  Настр. Упр.] (стр. 122).
- Панель управления LV super control panel не отображается в режиме видеосъемки.

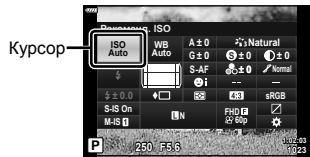

### 2 Выделите элемент кнопками $\Delta$ $\nabla$ $\leftarrow$ $\rightarrow$ и нажмите кнопку $\text{OK}$ .

### 3 Выделите параметр кнопками $\leftarrow$ $\rightarrow$ .

### Примечание

- Установки можно также настроить с помощью диска управления или элементов сенсорного управления.
- Значения по умолчанию для всех параметров см. в разделе «По умолчанию» (стр. 165).

## Параметры обработки (Режим Цвета)

Пользователь может выбрать режим обработки снимков и внести отдельные корректировки контрастности, резкости и других параметров (стр. 89–92). Изменения сохраняются отдельно для каждого режима обработки снимков.

- 1 Нажмите кнопку **OK** и кнопками  $\Delta$   $\nabla$  выделите Режим Цвета.
- 2 Выделите параметр кнопками  $\triangleleft$   $\triangleright$  и нажмите кнопку **OK**.

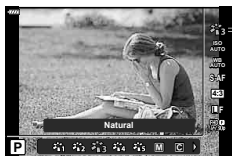

Режим Цвета

### ■ Параметры режима обработки снимков

	<b>i-Enhance</b>	Дает более впечатляющие результаты в соответствии с сюжетом.
	<b>Vivid</b>	Делает цвета более яркими.
	<b>Natural</b>	Делает цвета более естественными.
	<b>Пригл.</b>	Создает эффект приглушенных тонов.
	<b>Portrait</b>	Создает эффект ухоженной кожи.
	<b>М Однотонный</b>	Создает черно-белый тон.
	<b>С Польз.</b>	Выберите один режим обработки снимков, настройте параметры и сохраните настройки.
	<b>e-Portrait</b>	Обеспечивает гладкую текстуру кожи. Не применяется с брекетингом и при съемке видео.
	<b>Создание цвета*1</b>	Обеспечивает обработку цветов в режиме «Создание цвета».
<b>ART 1</b>	<b>Поп Арт</b>	Использует настройки художественного фильтра. Также можно использовать художественные эффекты.
<b>ART 2</b>	<b>Мягкий Фокус</b>	
<b>ART 3</b>	<b>Бледные Цвета</b>	
<b>ART 4</b>	<b>Светлые тона</b>	
<b>ART 5</b>	<b>Зернистость</b>	
<b>ART 6</b>	<b>Пинхол</b>	
<b>ART 7</b>	<b>Диорама</b>	
<b>ART 8</b>	<b>Кросс Процесс</b>	
<b>ART 9</b>	<b>Легкая Сепия</b>	
<b>ART 10</b>	<b>Резкие тона</b>	
<b>ART 11</b>	<b>Key Line</b>	
<b>ART 12</b>	<b>Акварель</b>	
<b>ART 13</b>	<b>Винтаж</b>	
<b>ART 14</b>	<b>Частичный Цвет*2</b>	
<b>ART 15</b>	<b>Пропуск отбеливания</b>	
<b>ART 16</b>	<b>Диффузионный фильтр</b>	

\*1 Выбрав «Создание цвета» с помощью кнопок  $\triangleleft$   $\triangleright$ , нажмите кнопку **INFO** и используйте диск управления или  $\triangleleft$   $\triangleright$  для настройки оттенка, а  $\Delta$   $\nabla$  для настройки насыщенности.

\*2 Выбрав параметр «Частичный Цвет» с помощью  $\triangleleft$   $\triangleright$ , нажмите кнопку **INFO** для отображения цветового кольца (стр. 49).

## Изменение чувствительности ISO (ISO)

Увеличение чувствительности ISO приводит к повышению уровня «шума» (зернистости), но позволяет производить фотосъемку в условиях слабого освещения. В большинстве случаев рекомендуется использовать значение [AUTO]; при этом чувствительность ISO настраивается с учетом условий съемки, начиная со значения ISO 200, которое уравнивает уровень «шума» и динамический диапазон.

- 1 Нажмите кнопку  $\odot$ , а затем выделите чувствительность ISO с помощью  $\Delta \nabla$ .
- 2 Выделите параметр кнопками  $\triangleleft \triangleright$  и нажмите кнопку  $\odot$ .



ISO

<b>AUTO</b>	Чувствительность устанавливается автоматически в соответствии с условиями съемки. Максимальное значение чувствительности ISO и другие автоматические настройки ISO можно отрегулировать с помощью параметра [ISO-Авто Настр.] в пользовательских меню (стр. 123).
<b>LOW, 200–25600</b>	Устанавливается заданное значение чувствительности.

## Настройка цвета (ББ (баланс белого))

Баланс белого (WB) гарантирует, что белые объекты на записанных фотоаппаратом снимках будут казаться именно белыми. В большинстве случаев применяется значение [AUTO]. Если оно не обеспечивает желаемого результата или же вы хотите намеренно изменить цветовой оттенок изображений, то выберите другое значение с учетом особенностей источника света.

- 1 Нажмите кнопку **OK** и кнопками **Δ ∇** выделите Баланс белого.
- 2 Выделите параметр кнопками **◀▶** и нажмите кнопку **OK**.



Баланс Белого

Режим WB		Цветовая температура	Условия освещения
Автоматический баланс белого	AUTO	—	Для большинства условий освещенности (когда в кадре на мониторе присутствует белый объект). Этот режим годится для любых сюжетов. <ul style="list-style-type: none"> <li>• Когда этот параметр выделен, Вы можете нажать кнопку <b>INFO</b> и использовать <b>Δ ∇◀▶</b> или диск управления для выбора значений [Вкл.] или [Откл.] для параметра [WB Сохран. темп. цвета] (стр. 124).</li> </ul>
Предустановленный баланс белого		5300 K	Для съемки вне помещения в ясную погоду, съемки красных тонов на закате или цветových оттенков фейерверка
		7500 K	Для съемки вне помещения в тени в ясную погоду
		6000 K	Для съемки вне помещения в условиях облачности
		3000 K	Для съемки при освещении лампами накаливания
		4000 K	Для съемки при освещении флуоресцентными лампами
		5500 K	Для съемки со вспышкой
Баланс белого по эталону		Цветовая температура с настройкой баланса белого по эталону.	Нажмите кнопку <b>INFO</b> , чтобы измерить баланс белого, используя белый или серый объект, когда используете вспышку или другой источник света неизвестного типа или когда снимаете в условиях смешанного освещения. <b>WB</b> «Баланс белого по эталону» (стр. 79)
Пользовательская настройка баланса белого	CWB	2000–14 000 K	Нажмите кнопку <b>INFO</b> , выберите цветовую температуру кнопками <b>Δ ∇◀▶</b> и нажмите кнопку <b>OK</b> .

## Баланс белого по эталону

Измерьте баланс белого, поместив в кадр лист бумаги или другой белый объект при освещении, которое будет использовано для окончательной фотосъемки. Это полезно при съемке в условиях естественного освещения, а также при освещении различными источниками света с разными цветовыми температурами.

- 1 Выберите [W], [A], [S] или [M] (баланс белого по эталону 1, 2, 3 или 4) и нажмите кнопку **INFO**.
- 2 Сфотографируйте лист бесцветной (белой или серой) бумаги.
  - Бумага должна заполнять весь экран; убедитесь, что на нее не падает тень.
  - Появляется окно баланса белого по эталону.
- 3 Выберите пункт [Да] и нажмите кнопку **OK**.
  - Будет сохранено новое значение предустановленного баланса белого.
  - Новое значение хранится до следующего измерения баланса белого по эталону. При включении питания данные не удаляются.

## Выбор режима фокусировки (Реж.Автофок.)

Пользователь может выбрать метод (режим) фокусировки. Для режима фотографии и режима видео можно выбрать отдельные методы фокусировки.

- 1 Нажмите кнопку **OK** и кнопками  $\Delta$   $\nabla$  выделите Режим АФ.



Реж.Автофок.

- 2 Выделите параметр кнопками  $\triangleleft$   $\triangleright$  и нажмите кнопку **OK**.

<b>S-AF</b> (Однократный АФ)	Фотоаппарат фокусируется один раз при нажатии кнопки спуска затвора наполовину. Когда фокус зафиксирован, звучит звуковой сигнал, загорается метка подтверждения автофокуса и метка автофокуса. Этот режим используется для съемки неподвижных объектов или объектов с ограниченным движением.
<b>C-AF</b> (Следящий АФ)	Фотоаппарат повторяет фокусировку, пока кнопка спуска затвора остается нажатой наполовину. Когда объект находится в фокусе, на мониторе отображается значок подтверждения АФ, и подается звуковой сигнал, когда фокус фиксируется в первый раз. Даже если объект переместился или вы изменили композицию снимка, фотоаппарат продолжает попытки выполнить фокусировку.
<b>MF</b> (Ручной фокус)	Эта функция позволяет вручную наводить фокус на любую точку с помощью фокального кольца на объективе.

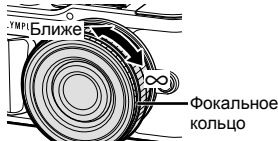



<b>S-AF+MF</b> (Одновременное использование режимов S-AF и MF)	После нажатия кнопки спуска затвора наполовину для фокусировки в режиме [S-AF] можно точно отрегулировать фокус вручную с помощью фокального кольца.
<b>C-AF+TR</b> (Следящий АФ)	<p>Нажмите кнопку спуска затвора наполовину, чтобы сфокусироваться. Пока кнопка спуска затвора удерживается в этом положении, фотоаппарат будет отслеживать и удерживать текущий объект в фокусе.</p> <ul style="list-style-type: none"> <li>• Если фотоаппарат не может дальше отслеживать объект, метка автофокуса становится красной. Отпустите кнопку спуска затвора, снова поместите объект в кадр и нажмите кнопку спуска затвора наполовину.</li> <li>• При использовании объектива системы Four Thirds диапазон слежения будет узким. Если метка АФ выделена красным цветом, автофокусировка не работает, даже если фотоаппарат следит за объектом.</li> </ul>

- Возможно, фотоаппарату не удастся сфокусироваться, если объект плохо освещен, скрыт в дыму или тумане или недостаточно контрастен.
- В случае использования объектива системы Four Thirds при записи видео автофокусировка будет недоступна.
- Режим АФ недоступен, если переключатель РФ на объективе установлен на РФ.
- Если [MF], [C-AF] или [C-AF+TR] выбрано в режиме **P**, **A**, **S**, **M**,  или **ART**, затвор можно спустить, даже если фотоаппарат не сфокусирован.



#### Примечание

- Метод фокусировки можно выбрать в пользовательском меню   «AEL/AFL» (стр. 127)



## Настройка соотношения ширины и высоты изображения

Вы можете менять соотношение сторон (отношение ширины к высоте) во время съемки. В зависимости от ваших предпочтений вы можете установить соотношение сторон [4:3] (стандартное), [16:9], [3:2], [1:1] или [3:4].

- 1 Нажмите кнопку **OK** и кнопками **Δ** **∇** выделите Пропорции кадра.
- 2 Кнопками **◀▶** выберите значение и нажмите кнопку **OK**.



Пропорции Кадра

- Пропорции кадра можно задавать только для фотографий.
- Изображения в формате JPEG перед сохранением обрезаются до выбранных пропорций. Изображения в формате RAW не обрезаются и сохраняются с информацией о выбранных пропорциях.
- При воспроизведении RAW-изображений выбранное соотношение сторон будет выделено рамкой.

## Выбор качества изображения (Качество фотоснимка, )

Фотоаппарат позволяет задать режим качества изображений для фотоснимков. Выберите качество в зависимости от предполагаемого дальнейшего использования изображения (обработка на компьютере, размещение на веб-сайте и т.п.).

- 1 Нажмите кнопку **OK** и кнопками **Δ** **∇** выделите (Качество фотоснимка, )



Качество Фотоснимка









- 2 Выделите параметр кнопками **◀▶** и нажмите кнопку **OK**.
  - Выберите режим JPEG (**L**, **M**, **N** и **S**) или RAW. Чтобы для каждого снимка изображение записывалось и в формате RAW, и в JPEG, выберите режим JPEG+RAW. Режимы JPEG сочетают размер изображения (**L**, **M** и **S**) с уровнем сжатия (SF, F, N и B).
  - Чтобы выбрать комбинацию, отличную от **L**, **M**, **N** и **S**, измените настройки [**⏏** Настройка] (стр. 124) в пользовательском меню.

### Данные изображения RAW

При использовании этого формата (расширение «.ORF») необработанные данные изображения сохраняются для последующей обработки. Данные изображения RAW нельзя просмотреть с помощью других фотоаппаратов или программного обеспечения, а также изображения в формате RAW нельзя выбрать для печати. С помощью этого фотоаппарата можно создавать копии изображений RAW в формате JPEG.  «Редактирование фотографий (Редакт.)» (стр. 115)

## Выбор качества изображения (Качество видео, )

Пользователь может выбирать режим качества видео.

- 1 Нажмите кнопку  и кнопками   выделите (Качество видео,  .
- 2 Кнопками   выберите значение и нажмите кнопку .



Качество Видео

### ■ Доступные параметры качества видео

Доступные параметры качества видео зависят от режима видеосъемки (стр. 59) и параметров, выбранных для [Част. кадров видео] и [Скор. перед. видео] в меню видеосъемки (стр. 114).

- При съемке видеороликов, предназначенных для просмотра на экране телевизора, выберите частоту кадров, соответствующую видеостандарту, используемому в телевизионном устройстве, иначе видеоролик может воспроизвестись неправильно. Videostandartы зависят от страны или региона: в одних используется NTSC, в других – PAL.
  - При съемке для просмотра на NTSC-устройствах выберите 60p (30p)
  - При съемке для просмотра на PAL-устройствах выберите 50p (25p)



Следующие параметры доступны, когда выбран режима видеосъемки [Стандарт] или диск выбора режимов находится в любом положении кроме :

Качество видео	Компоненты качества видеоролика
 1920×1080 Super Fine 60p	Выберите нужную комбинацию размеров кадра, скорости передачи и частоты кадров.  
 1920×1080 Super Fine 30p	
 1280×720 Super Fine 30p	
 1920×1080 Fine 60p	
 1920×1080 Fine 30p	
 1280×720 Fine 30p	
 1920×1080 Normal 60p	
 1920×1080 Normal 30p	
 1280×720 Normal 30p	
 1920×1080 Super Fine 50p	
 1920×1080 Super Fine 25p	
 1280×720 Super Fine 25p	

- ① Размер кадра  
FHD : 1920×1080  
HD : 1280×720
- ② Скорость передачи (коэффициент сжатия)  
SF (Super Fine), F (Fine), N (Normal)
- ③ Частота кадров  
30p (60p), 25p (50p), 24p

Качество видео	Компоненты качества видеоролика
 1920×1080 Fine 50p	Выберите нужную комбинацию размеров кадра, скорости передачи и частоты кадров.  ① Размер кадра FHD : 1920×1080 HD : 1280×720 ② Скорость передачи (коэффициент сжатия) SF (Super Fine), F (Fine), N (Normal) ③ Частота кадров 30p (60p), 25p (50p), 24p
 1920×1080 Fine 25p	
 1280×720 Fine 25p	
 1920×1080 Normal 50p	
 1920×1080 Normal 25p	
 1280×720 Normal 25p	
 1920×1080 Super Fine 24p	
 1280×720 Super Fine 24p	
 1920×1080 Fine 24p	
 1280×720 Fine 24p	
 1920×1080 Normal 24p	
 1280×720 Normal 24p	

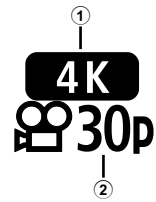
Следующие параметры доступны, когда выбран режима видеосъемки [4K] \*1:

Качество видео	Компоненты качества видеоролика
 3840×2160 30p	Выберите желаемую комбинацию размера и частоты кадров.  ① Размер кадра 4K : 3840×2160 ② Частота кадров 30p, 25p, 24p
 3840×2160 25p	
 3840×2160 24p	

\*1 Скорость передачи нельзя изменить.

Следующие параметры доступны, когда выбран режим видеосъемки [Клипы] \*1:

Качество видео	Компоненты качества видеоролика
FHD 60p 1920×1080 Normal 60p	Выберите нужную комбинацию размеров кадра, скорости передачи и частоты кадров.  ① Размер кадра FHD : 1920×1080 HD : 1280×720 ② Скорость передачи (коэффициент сжатия) N (Normal) ③ Частота кадров 30p (60p), 25p (50p), 24p
FHD 30p 1920×1080 Normal 30p	
HD 30p 1280×720 Normal 30p	
FHD 50p 1920×1080 Normal 50p	
FHD 25p 1920×1080 Normal 25p	
HD 25p 1280×720 Normal 25p	
FHD 24p 1920×1080 Normal 24p	
HD 24p 1280×720 Normal 24p	

\*1 Скорость передачи нельзя изменить.

Следующие параметры доступны, когда выбран режим видеосъемки [Высокоскор.] \*2:





Качество видео	Компоненты качества видеоролика
HD HS 120fps 1280×720 HighSpeed 120fps	 ① Размер кадра HD : 1280×720 ② Частота кадров 120fps

\*2 Частоту кадров и скорость передачи нельзя изменить.

- Видеоролики сохраняются в формате MPEG-4 AVC/H.264. Максимальный размер одного файла: 4 ГБ. Максимальное время записи одного видеоролика: 29 минут.
- В зависимости от типа используемой карты запись может завершиться до достижения максимальной длины.





















## Добавление эффектов к видео

Можно создавать видеоролики с применением эффектов, доступных в режиме фотографии.

- 1 Поверните диск выбора режимов и выберите .
- 2 Нажмите кнопку  и кнопками  выделите режим видеосъемки (экспозиции).
- 3 Кнопками  выберите значение и нажмите кнопку .





Режим видео (экспозиции)

P	Экспозиция настраивается автоматически в соответствии с яркостью объекта. Настроить экспозицию можно с помощью диска управления. После нажатия кнопки  (  ) ее также можно установить с помощью  .
A	При настройке значения диафрагмы изменяется изображение заднего плана. Вы можете установить диафрагму с помощью диска управления. После нажатия кнопки  (  ) ее также можно установить с помощью  . После нажатия кнопки  (  ) вы можете настроить экспозицию с помощью  .
S	Выдержка влияет на то, как будет выглядеть объект. Выдержку можно установить с помощью диска управления. После нажатия кнопки  (  ) ее также можно установить с помощью  . После нажатия кнопки  (  ) вы можете настроить экспозицию с помощью  . Выдержку можно установить в диапазоне от 1/24 с до 1/4000 с.
M	Значения выдержки и диафрагмы можно установить вручную. Выдержку можно установить с помощью диска управления. После нажатия кнопки  (  ) ее также можно установить с помощью  . После нажатия кнопки  (  ) вы можете установить диафрагму с помощью диска управления или  . Выдержку можно установить в диапазоне от 1/24 с до 1/4000 с. Вручную можно установить только значения чувствительности от ISO 200 до 6400.

- Кадры с размытым изображением из-за таких факторов, как движение объекта съемки в момент, когда затвор открыт, можно уменьшить, если выбрать максимально короткую доступную выдержку.
- Нижний предел выдержки меняется в соответствии с частотой кадров для режима записи видео.











### **Примечание**

- Функцию диска управления можно изменить в пользовательских меню .  [Функции диска] (стр. 121)





## Уменьшение дрожания фотоаппарата (Стабилизация)



Можно снизить эффект от дрожания фотоаппарата, который может возникнуть в условиях недостаточного освещения или при съемке с большим увеличением. Стабилизатор изображения включается при нажатии кнопки спуска затвора наполовину.

- Нажмите кнопку  в режиме **P/A/S/M**.
  - В режимах **Auto**, **ART**, **SCN** и **AP** дисплей панели управления LV super контролируется с помощью  [Настр. Упр.] (стр. 122).
- Кнопками     выберите параметр [Стабилизация] и нажмите кнопку .
- Выделите параметр кнопками   и нажмите кнопку .



 Стабилизация





 Стабилизация

<b>Фотоснимок (S-IS)</b>	S-IS Off	Стабилизатор изображения выключен.
	S-IS On	Фотоаппарат определяет направление панорамирования и применяет соответствующий алгоритм стабилизации изображения.
<b>Видеоролик (M-IS)</b>	M-IS Off	Стабилизатор изображения выключен.
	M-IS 	Фотоаппарат использует одновременно и сдвиг матрицы (VCM), и электронную коррекцию.
	M-IS 	Фотоаппарат использует только коррекцию со сдвигом матрицы (VCM). Электронная коррекция не используется.

- Если выбрано [M-IS ], края кадра обрежутся, уменьшая область записи.
- Стабилизатор не может устранить эффект от чрезмерного дрожания фотоаппарата, а также эффект от дрожания при наибольшей выдержке. В таких случаях рекомендуется использовать штатив.
- В случае использования штатива установите для [Стабилизация] значение [S-IS Off]/[M-IS Off].
- Если используется объектив с функцией стабилизации изображения, приоритет будут иметь настройки объектива.
- При активации стабилизатора изображения можно заметить характерный звук или вибрацию.

### Использованием объективов систем, отличных от Micro Four Thirds и Four Thirds













Данные о фокусном расстоянии помогают уменьшить дрожание фотоаппарата при съемке с объективами системы, отличной от Micro Four Thirds и Four Thirds.

- Нажмите кнопку **INFO** при выбранном параметре [Стабилизация], выделите фокусное расстояние кнопками     и нажмите кнопку .
- Выберите фокусное расстояние от 0,1 до 1000,0 мм.
- Выберите значение, которое соответствует отметке на объективе.
- Выбор [Сброс] (Основное) в меню съемки 1 не приводит к сбросу фокусного расстояния.

## Точная настройка баланса белого (Коррекция ББ)

Фотоаппарат позволяет задать и выполнить точную настройку значений коррекции как для автоматического, так и для предустановленного баланса белого.

Прежде чем продолжить, выберите параметр баланса белого, к которому будет применена тонкая настройка.  «Настройка цвета (ББ (баланс белого))» (стр. 78)

- 1 Нажмите кнопку  в режиме **P/A/S/M**.
  - В режимах , **ART**, **SCN** и **LAP** дисплей панели управления LV super контролируется с помощью  Настр. Упр.] (стр. 122).
- 2 Выделите коррекцию баланса белого кнопками     и нажмите кнопку .
- 3 Выберите ось кнопками  .
- 4 Выберите значение кнопками   и нажмите кнопку .

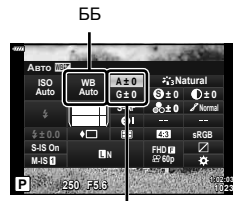

Коррекция баланса белого

### Для коррекции по оси **A** (красный-синий)

Передвиньте ползунок ближе к значку «+», чтобы выделить красные тона, или ближе к «-», чтобы выделить синие тона.

### Для коррекции по оси **G** (зеленый-пурпурный)











Передвиньте ползунок ближе к значку «+», чтобы выделить зеленые тона, или ближе к «-», чтобы выделить пурпурные тона.

- Выбор [Сброс] (Основное) в меню съемки 1 не приводит к сбросу выбранных значений.









## Изменение способа измерения фотоаппаратом яркости (Замера)

Способ измерения яркости объекта фотоаппаратом можно выбирать.

- Нажмите кнопку  в режиме **P/A/S/M**.
  - В режимах **Auto**, **ART**, **SCN** и **AP** дисплей панели управления LV super контролируется с помощью  [Настр. Упр.] (стр. 122).
- Кнопками     выберите параметр [Замер] и нажмите кнопку .
- Выделите параметр кнопками   и нажмите кнопку .













Замера

	<b>Цифровой замер ESP</b>	Экспозиция замеряется в 324 областях кадра, а затем оптимизируется для текущего сюжета или для съемки портрета объекта (если для параметра [Приоритет Лиц] выбрано любое значение, кроме [Откл.]). Этот режим рекомендуется для обычного использования.
	<b>Средневзвешенный замер по центру</b>	Осуществляется усредненный замер освещенности объекта и фона с приоритетом центра объекта. 
	<b>Точечный замер</b>	Производится замер по небольшой области (около 2 % кадра); фотоаппарат должен быть направлен на нужный объект. Экспозиция регулируется с учетом яркости в точке замера. 
	<b>Точечный замер (светлые участки)</b>	Увеличение экспозиции, измеренной методом точечного замера. Светлые объекты остаются светлыми.
	<b>Точечный замер (тени)</b>	Уменьшение экспозиции, измеренной методом точечного замера. Темные объекты остаются темными.

## Точная настройка резкости (Резкость)

В настройках режима обработки (стр. 76) можно выполнить точную настройку резкости и сохранить изменения.

- В зависимости от режима съемки изменения могут быть недоступны.
- Нажмите кнопку  в режиме **P/A/S/M**.
    - В режимах **Auto**, **ART**, **SCN** и **AP** дисплей панели управления LV super контролируется с помощью  [Настр. Упр.] (стр. 122).
  - Кнопками     выберите параметр [Резкость] и нажмите кнопку .
  - Настройте резкость кнопками   и нажмите кнопку .



## Точная настройка контрастности (Контраст)

В настройках режима обработки (стр. 76) можно выполнить точную настройку контрастности и сохранить изменения.

- В зависимости от режима съемки изменения могут быть недоступны.

- 1 Нажмите кнопку  в режиме **P/A/S/M**.
  - В режимах **Auto**, **ART**, **SCN** и **LAP** дисплей панели управления LV super контролируется с помощью [Настр. Упр.] (стр. 122).
- 2 Кнопками  $\Delta$   $\nabla$   $\triangleleft$   $\triangleright$  выберите параметр [Контраст] и нажмите кнопку  $\odot$ .
- 3 Настройте контраст кнопками  $\triangleleft$   $\triangleright$  и нажмите кнопку  $\odot$ .

Контрастность



## Точная настройка насыщенности (Насыщенность)

В настройках режима обработки (стр. 76) можно выполнить точную настройку насыщенности и сохранить изменения.

- В зависимости от режима съемки изменения могут быть недоступны.

- 1 Нажмите кнопку  в режиме **P/A/S/M**.
  - В режимах **Auto**, **ART**, **SCN** и **LAP** дисплей панели управления LV super контролируется с помощью [Настр. Упр.] (стр. 122).
- 2 Кнопками  $\Delta$   $\nabla$   $\triangleleft$   $\triangleright$  выберите параметр [Насыщенность] и нажмите кнопку  $\odot$ .
- 3 Настройте насыщенность кнопками  $\triangleleft$   $\triangleright$  и нажмите кнопку  $\odot$ .







Насыщенность



## Точная настройка тона (Градация)

В настройках режима обработки (стр. 76) можно выполнить точную настройку тона и сохранить изменения.

- В зависимости от режима съемки изменения могут быть недоступны.

- 1 Нажмите кнопку  в режиме **P/A/S/M**.
  - В режимах **Auto**, **ART**, **SCN** и **AP** дисплей панели управления LV super контролируется с помощью [Настр. Упр.] (стр. 122).
- 2 Кнопками    выберите параметр [Градация] и нажмите кнопку .
- 3 Настройте тон кнопками  и нажмите кнопку .

Градация оттенков









2

Съемка

Осв. Теней	Разделение изображения на детализированные участки с отдельной настройкой яркости для каждого из них. Эта настройка эффективна в случае изображений с участками большой контрастности со слишком яркими оттенками белого или слишком темными оттенками черного цвета.
Градац. Нормально	Нормальный режим предназначен для общего использования.
Градац. Выс. Ключ	Используется тон, подходящий для яркого объекта.
Градац. Низк. Ключ	Используется тон, подходящий для темного объекта.

## Применение эффектов фильтра к монохромным изображениям (Цветной фильтр)

В монохромном режиме обработки (стр. 76) добавить и сохранить эффекты фильтров можно заранее. Это позволяет получить монохромное изображение, на котором цвет, совпадающий с цветом фильтра, будет более ярким, а дополнительный цвет — более темным.

- 1 Нажмите кнопку  в режиме **P/A/S/M**.
  - В режимах **Auto**, **ART**, **SCN** и **AP** дисплей панели управления LV super контролируется с помощью [Настр. Упр.] (стр. 122).
- 2 Кнопками    выберите параметр [Цветной фильтр] и нажмите кнопку .
- 3 Выделите параметр кнопками  и нажмите кнопку .

Режим Цвета



Цветной фильтр

<b>N:Нет</b>	Создает обычное черно-белое изображение.
<b>Ye:Желтый</b>	Воспроизводит четкие очертания белого облака на естественно синем небе.
<b>Or:Оранжевый</b>	Слегка подчеркивает цвета синего неба и заката.
<b>R:Красный</b>	Сильно подчеркивает цвета синего неба и яркость темно-красной листвы.
<b>G:Зеленый</b>	Сильно подчеркивает цвета красных губ и зеленых листьев.

## Настройка тона монохромного изображения (Монохром)

В монохромном режиме обработки (стр. 76) добавить и сохранить цветовой тон можно заранее.

- 1 Нажмите кнопку в режиме **P/A/S/M**.
  - В режимах **Auto**, **ART**, **SCN** и **AP** дисплей панели управления LV super контролируется с помощью [Настр. Упр.] (стр. 122).
- 2 Кнопками  $\Delta$   $\nabla$   $\triangleleft$   $\triangleright$  выберите параметр [Монохром] и нажмите кнопку  $\odot$ .
- 3 Кнопками  $\triangleleft$   $\triangleright$  выберите значение и нажмите кнопку  $\odot$ .



<b>N:Нормальный</b>	Создает обычное черно-белое изображение.
<b>S:Сепия</b>	Создает изображение в коричневых тонах (сепия).
<b>B:Синий</b>	Создает изображение в синих тонах.
<b>P:Пурпурный</b>	Создает изображение в пурпурных тонах.
<b>G:Зеленый</b>	Создает изображение в зеленых тонах.

## Регулировка эффектов i-Enhance (Эффект)

В настройках режима обработки (стр. 76) можно задать силу эффекта i-Enhance.









- 1 Нажмите кнопку в режиме **P/A/S/M**.
  - В режимах **Auto**, **ART**, **SCN** и **AP** дисплей панели управления LV super контролируется с помощью [Настр. Упр.] (стр. 122).
- 2 Кнопками  $\Delta$   $\nabla$   $\triangleleft$   $\triangleright$  выберите параметр [Эффект] и нажмите кнопку  $\odot$ .
- 3 Настройте эффект кнопками  $\triangleleft$   $\triangleright$  и нажмите кнопку  $\odot$ .



<b>Effect LOW (Эффект: низкий)</b>	Применение к изображениям низкого значения эффекта i-Enhance.
<b>Effect STD (Эффект: стандартный)</b>	Применение к изображениям стандартного значения эффекта i-Enhance.
<b>Effect HIGH (Эффект: высокий)</b>	Применение к изображениям высокого значения эффекта i-Enhance.

## Выбор формата цветопередачи (Цвет. Простр.)

Выбор формата позволяет обеспечить правильную цветопередачу при воспроизведении снимков на мониторе или при печати на принтере. Эта функция эквивалентна функции [Цвет. Простр.] (стр. 124) в пользовательском меню.

- 1 Нажмите кнопку  в режиме **P/A/S/M**.
  - В режимах **Auto**, **ART**, **SCN** и **AP** дисплей панели управления LV super контролируется с помощью  Настр. Упр.] (стр. 122).
- 2 Кнопками     выберите параметр [Цвет. Простр.] и нажмите кнопку .
- 3 Выберите формат цвета кнопками   и нажмите кнопку .









Цвет. Простр.

<b>sRGB</b>	Стандарт цветового пространства RGB, принятый Международной электротехнической комиссией (IEC). В обычных условиях рекомендуется использовать [sRGB] в качестве стандартной настройки.
<b>AdobeRGB</b>	Стандарт, принятый компанией Adobe Systems. Для корректного отображения требуются совместимое программное и аппаратное обеспечение, т.е. экран, принтер и т.д.

- Параметр [Adobe RGB] недоступен в режиме **ART** (стр. 47), в режиме видеосъемки (стр. 59), при выборе «Подсветка HDR» в режиме **SCN** (стр. 35) или выборе HDR в режиме **AP** (стр. 41).

## Изменение яркости темных и ярких зон (Упр. светами и тенями)

Используйте настройку [Упр. светами и тенями] для регулировки яркости светов и теней.

- 1 Нажмите кнопку  в режиме **P/A/S/M**.
  - В режимах **Auto**, **ART**, **SCN** и **LAP** дисплей панели управления LV super контролируется с помощью  Настр. Упр.] (стр. 122).
- 2 Кнопками  $\Delta$   $\nabla$   $\triangleleft$   $\triangleright$  выберите параметр [Упр. светами и тенями] и нажмите кнопку .
- 3 Настройте яркость в затемненных участках с помощью диска управления или  $\Delta$   $\nabla$   $\triangleleft$   $\triangleright$ .
  - Настройки можно сбросить нажатием и удержанием кнопки .
- 4 Нажмите кнопку **INFO**, чтобы переключиться на средние тона, а затем настройте яркость с помощью диска управления или  $\Delta$   $\nabla$   $\triangleleft$   $\triangleright$ .
  - Настройки можно сбросить нажатием и удержанием кнопки .
- 5 Нажмите кнопку **INFO**, чтобы переключиться на светлые участки, а затем настройте яркость с помощью диска управления или  $\Delta$   $\nabla$   $\triangleleft$   $\triangleright$ .
  - Настройки можно сбросить нажатием и удержанием кнопки .
  - Нажмите кнопку **INFO** еще раз, чтобы вернуться к затемненным участкам (шаг 3).
- 6 Нажмите кнопку , чтобы сохранить настройки.

### **Примечание**

- Доступ к этим элементам управления также можно получить, нажав кнопку  ( $\Delta$ ), а затем нажав кнопку **INFO**.

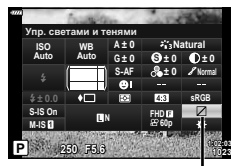





Упр. светами и тенями



## Присвоение функций кнопкам (Функция Кнопки)

По умолчанию кнопкам назначены следующие функции:

Кнопка	По умолчанию
 Функция	 (Цифровой телеконв.)
 Функция	 REC

Для изменения функции назначенной кнопке выполните следующие действия.

### 1 Нажмите кнопку в режиме P/A/S/M.

- В режимах **Auto**, **ART**, **SCN** и **LAP** дисплей панели управления LV super контролируется с помощью  Настр. Упр.] (стр. 122).

### 2 Кнопками выберите параметр [Функция Кнопки] и нажмите кнопку .

- Отобразится элемент пользовательского меню [Функция Кнопки].
- Из этих меню также можно войти в параметр [Функция Кнопки] (стр. 109, 121).



Функция Кнопки











### 3 Выделите нужную кнопку с помощью и нажмите .

### 4 Выделите нужную функцию с помощью и нажмите .

### 5 Для выхода еще раз нажмите кнопку .





### **Примечание**

- Функции, присвоенные кнопкам, могут быть недоступны в некоторых режимах.
- Доступные параметры зависят от текущего режима.

 (AEL/AFL)	Нажмите эту кнопку, что воспользоваться фиксацией АЕ или Аф. Функция кнопки меняется в зависимости от настройки [AEL/AFL] (стр. 127). Если выбрано AEL, нажмите кнопку один раз, чтобы зафиксировать экспозицию и вывести на экран символ  . Нажмите кнопку снова, чтобы отменить фиксацию автоматической экспозиции.
 REC	Нажмите эту кнопку, чтобы записать видеоролик.
 (предварительный просмотр)	При нажатии этой кнопки диафрагма прикрывается до выбранного значения.
 (баланс белого по эталону)	Для получения значения баланса белого нажмите кнопку спуска затвора, когда нажата эта кнопка (стр. 79). Выделите нужное число и нажмите кнопку  , чтобы сохранить значение.
 (Выбор Зоны Аф)	Нажмите эту кнопку, чтобы выбрать метку автофокуса (стр. 69).
Рф	Нажмите эту кнопку для выбора режима [MF]. Повторное нажатие кнопки обеспечивает переключение в предыдущий режим автофокуса. Чтобы выбрать режим фокусировки, удерживайте кнопку и вращайте диск управления.
 (коррекция экспозиции)	Нажмите кнопку, чтобы настроить компенсацию экспозиции. В режиме <b>P, A, S, ART</b> , видеосъемки и некоторых режимах  можно настроить компенсацию экспозиции (стр. 68), нажав кнопку и используя < > для выбора нужного значения. В некоторых режимах также доступен программный сдвиг (стр. 50). В режиме <b>M</b> можно настроить выдержку или диафрагму, нажав кнопку и используя $\Delta \nabla$ < > или диск управления для выбора нужных значений. • Функцию диска управления можно изменить в пользовательских меню  :  [Функции диска] (стр. 121)
 (Цифровой телеков.)	Нажмите эту кнопку для включения [Вкл.] или выключения [Откл.] цифрового зума (стр. 111).
 (Увеличить)	Нажмите эту кнопку, чтобы отобразить рамку увеличения, и нажмите ее еще раз, чтобы увеличить изображение. Для отмены увеличения нажмите и удерживайте эту кнопку.
Конт.коррекц.	Нажмите эту кнопку, чтобы включить или выключить отображение контурной коррекции. При использовании этой функции гистограмма и отображение темных и светлых зон будут недоступны (стр. 127).
 (Перекл. блок.  )	Нажмите и удерживайте эту кнопку, чтобы разблокировать или заблокировать возможность работы с сенсорным экраном.

### ■ Фиксация экспозиции (фиксация автоматической экспозиции)

Экспозицию можно зафиксировать, нажав кнопку, которой была присвоена функция  (стр. 95). Используйте эту возможность для независимой регулировки фокусировки и экспозиции или для выполнения нескольких снимков при одной и той же экспозиции.

- При однократном нажатии кнопки, которой присвоена функция , экспозиция фиксируется и отображается .  «AEL/AFL» (стр. 127)
- Чтобы отменить фиксацию АЕ, еще раз нажмите кнопку, которой присвоена функция 
- Фиксация снимается при вращении диска выбора режимов, нажатии кнопки **MENU** или кнопки .



## ■ Автофокус на рамке увеличения/автофокус с увеличением (АФ Super Spot)

Можно увеличить часть изображения в кадре при настройке фокуса. Выбрав высокую степень увеличения, можно использовать автофокус для фокусировки на меньшей области, чем обычно охватывается при использовании метки автофокуса. Вы также можете уточнить расположение зоны фокусировки. Нажмите и удерживайте кнопку, которой присвоена функция [Q] для циклического переключения между дисплеями следующим образом:



- 1 Присвойте функцию [Q] кнопке **Fn** или **OK**.
    - Чтобы использовать «АФ Super Spot», сначала нужно присвоить функцию [Q] кнопке **Fn** или **OK** (стр. 95).
  - 2 Нажмите кнопку, которой присвоена функция [Q], чтобы отобразить рамку масштабирования.
    - Если непосредственно перед нажатием кнопки был наведен фокус с помощью автофокусировки, рамка увеличения отобразится в текущей позиции фокуса.
    - Используя  $\Delta \nabla \langle \triangleright \rangle$ , поместите рамку в нужное место.
    - Нажмите кнопку **INFO** и с помощью кнопок  $\Delta \nabla$  выберите коэффициент увеличения. ( $\times 3$ ,  $\times 5$ ,  $\times 7$ ,  $\times 10$ ,  $\times 14$ )
  - 3 Чтобы увеличить изображение в рамке, нажмите соответствующую кнопку еще раз.
    - Используя  $\Delta \nabla \langle \triangleright \rangle$ , поместите рамку в нужное место.
    - Коэффициент масштабирования можно изменять, вращая диск управления.
  - 4 Нажмите кнопку спуска затвора наполовину, чтобы выполнить автоматическую фокусировку.
    - Фотоаппарат будет фокусироваться на объекте в рамке в центре экрана. Кнопками  $\Delta \nabla \langle \triangleright \rangle$  выберите другое положение фокуса.
- Увеличение видно только на экране и не влияет на конечные фотографии.
  - Нажмите и удерживайте соответствующую кнопку или нажмите кнопку **OK**, чтобы завершить масштабирование и выйти из экрана рамки масштабирования АФ.
  - В случае использования объектива системы Four Thirds при отображении с увеличением автофокусировка не будет работать.
  - При увеличении стабилизатор изображения издает звук.

### Примечание

- Можно также использовать сенсорные элементы управления.

# 3 Воспроизведение

## Информация, отображаемая во время просмотра

### Информация о просматриваемом изображении

#### Упрощенное отображение

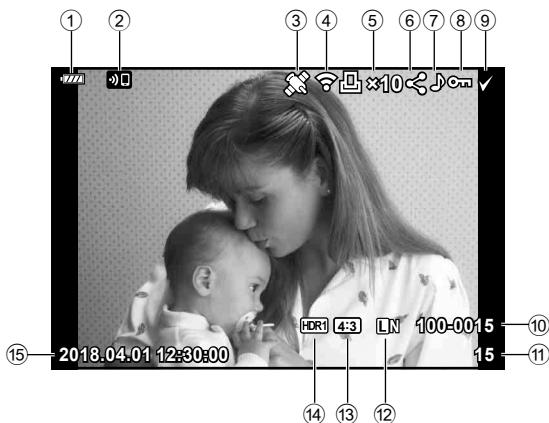

#### Общее отображение

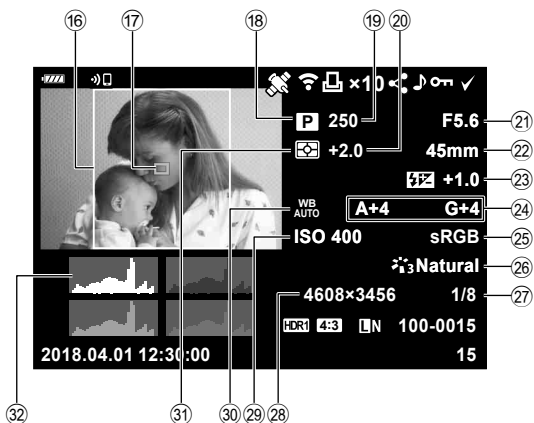

- |  |                                     |   |   |
|--|-------------------------------------|---|---|
| ① Уровень заряда аккумулятора..... стр. 20               | ⑩ Номер файла..... стр. 125         | ⑩ Граница соотношения сторон..... стр. 81     | ⑩ Индикац Зоны АФ..... стр. 69                |
| ② Подключение к беспроводной сети..... стр. 132–139      | ⑪ Номер кадра..... стр. 81          | ⑪ Индикатор Зоны АФ..... стр. 69              | ⑪ Режим съемки..... стр. 27–58                |
| ③ Добавление информации GPS..... стр. 137                | ⑫ Качество изображения..... стр. 81 | ⑫ Выдержка..... стр. 50–53                    | ⑫ Выдержка..... стр. 50–53                    |
| ④ Загрузка Eye-Fi завершена..... стр. 126                | ⑬ Соотношение сторон..... стр. 81   | ⑬ Коррекция экспозиции..... стр. 68           | ⑬ Коррекция экспозиции..... стр. 68           |
| ⑤ Порядок печати<br>Количество экземпляров..... стр. 145 | ⑭ Изображение HDR..... стр. 41      | ⑭ Значение диафрагмы..... стр. 50–53          | ⑭ Значение диафрагмы..... стр. 50–53          |
| ⑥ Порядок обмена..... стр. 104                           | ⑮ Дата и время..... стр. 21         | ⑮ Фокусное расстояние..... стр. 86            | ⑮ Фокусное расстояние..... стр. 86            |
| ⑦ Запись звука..... стр. 105, 116                        |                                     | ⑯ Контроль интенсивности вспышки..... стр. 86 | ⑯ Контроль интенсивности вспышки..... стр. 86 |
| ⑧ Защита..... стр. 103                                   |                                     | ⑰ Компенсация баланса белого... стр. 88       | ⑰ Компенсация баланса белого... стр. 88       |
| ⑨ Выбранное изображение..... стр. 104                    |                                     | ⑱ Цветовое пространство..... стр. 93          | ⑱ Цветовое пространство..... стр. 93          |
|  |                                     | ⑳ Режим Цвета..... стр. 76, 111               | ⑳ Режим Цвета..... стр. 76, 111               |
|  |                                     | ㉑ Степень сжатия..... стр. 131                | ㉑ Степень сжатия..... стр. 131                |
|  |                                     | ㉒ Подсчет Пикселей..... стр. 131              | ㉒ Подсчет Пикселей..... стр. 131              |
|  |                                     | ㉓ Чувствительность ISO..... стр. 77           | ㉓ Чувствительность ISO..... стр. 77           |
|  |                                     | ㉔ Баланс белого..... стр. 78                  | ㉔ Баланс белого..... стр. 78                  |
|  |                                     | ㉕ Режим замера..... стр. 89                   | ㉕ Режим замера..... стр. 89                   |
|  |                                     | ㉖ Гистограмма..... стр. 26                    | ㉖ Гистограмма..... стр. 26                    |

## Переключение отображаемой информации

Для переключения информации, отображаемой во время воспроизведения, нажмите кнопку **INFO**.

Кнопка **INFO**

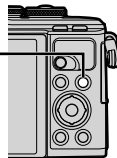









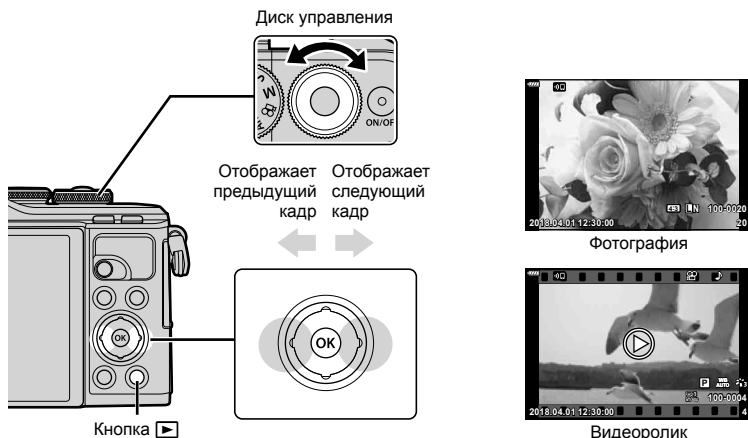















- К информации, отображаемой во время просмотра, можно добавить гистограмму и данные о светлых и затененных участках. **[INFO]** (стр. 128)

## Просмотр фотографий и видео



### 1 Нажмите кнопку .

- Отобразится фотография или видеоролик.
- Выберите нужную фотографию или видеоролик с помощью диска управления или стрелок.
- Чтобы вернуться в режим съемки, наполовину нажмите кнопку спуска или нажмите кнопку .





Диск управления	Покадровое воспроизведение: предыдущий  /следующий  Воспроизведение крупным планом: в режиме воспроизведения крупным планом можно перейти к следующему или предыдущему кадру. Каталог/Мои клипы/Календарный просмотр: выделение изображения
Кнопки со стрелками (     )	Однокадровое воспроизведение: показать следующий кадр (  ) / показать предыдущий кадр (  ) / перейти вперед на 10 кадров (  ) / перейти назад на 10 кадров (  ) Воспроизведение крупным планом: Изменение области просмотра Для перехода к следующему (  ) или предыдущему кадру (  ) при воспроизведении крупным планом нажмите кнопку <b>INFO</b> . Нажмите кнопку <b>INFO</b> еще раз, чтобы открыть рамку увеличения, и измените ее положение кнопками     .Каталог/Мои клипы/календарный просмотр: Выделение изображения
Кнопка  	Индексный просмотр
Кнопка <b>Fn</b> 	Просмотр с увеличением
Кнопка  	Выберите изображения, которыми Вы хотите поделиться (стр. 104)
Кнопка <b>INFO</b>	Просмотр информации об изображении
Кнопка 	Удаление изображения (стр. 103)
Кнопка 	Просмотр меню (на экране календаря нажмите эту кнопку для выхода из просмотра одиночных изображений)

## Индекс/календарное отображение

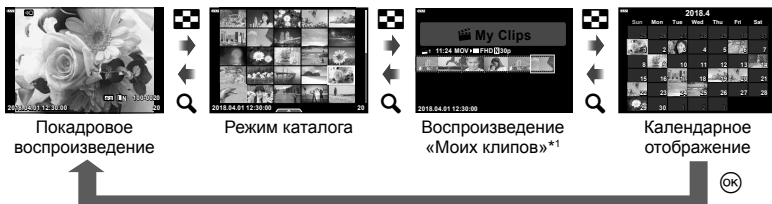
- В режиме покадрового просмотра нажмите кнопку , чтобы перейти к индексному просмотру. Продолжайте нажимать кнопку  для воспроизведения «Моих клипов» и дальше для календарного просмотра.
- Нажмите кнопку , чтобы вернуться к покадровому просмотру.





\*1 Если были созданы один или несколько роликов в разделе «Мои клипы», они будут отображаться здесь (стр. 62).

- Количество снимков для просмотра в режиме каталога можно изменять.  
  [Настр.] (стр. 129)

## Просмотр фотографий





### Просмотр с увеличением

Для увеличения масштаба нажимайте кнопку  в режиме покадрового просмотра. Нажмите кнопку  для возврата в режим покадрового просмотра.



### Вращение

Вы можете поворачивать фотографии.

- 1 Выведите фотографию на экран и нажмите кнопку .
- 2 Выберите пункт [Вращение] и нажмите кнопку .
- 3 Нажмите кнопку , чтобы повернуть изображение против часовой стрелки, или кнопку , чтобы повернуть его по часовой стрелке; изображение поворачивается при каждом нажатии кнопки.
  - Нажмите кнопку , чтобы сохранить настройки и выйти.
  - Повернутое изображение сохраняется с текущей ориентацией.
  - Поворот видео и защищенных изображений не поддерживается.

## Слайд-шоу

Эта функция последовательно отображает снимки, сохраненные на карте.

- 1 Нажмите кнопку **OK** на дисплее воспроизведения.
- 2 Выберите пункт **[Удаление]** и нажмите кнопку **OK**.



3

## 3 Настройте параметры.

<b>Старт</b>	Запуск слайд-шоу. Изображения отображаются одно за другим, начиная с текущего.
<b>BGM</b>	Выберите [Happy Days] или [Откл.].
<b>Слайд</b>	Выбор типа данных для воспроизведения.
<b>Интервал Сл-Дшоу</b>	Выбор длительности отображения каждого слайда в диапазоне от 2 до 10 секунд.
<b>Интервал Видео</b>	Выберите [Полн.], чтобы полностью воспроизводить каждый видеоролик в слайд-шоу, или [Корот.], чтобы воспроизводить только начальную часть каждого видеоролика.

- 4 Выберите пункт [Старт] и нажмите кнопку **OK**.
  - Начнется воспроизведение слайд-шоу.
  - Во время слайд-шоу нажимайте **Δ ∇**, чтобы настроить громкость динамика фотоаппарата. Для настройки баланса между звуком, записанным с изображением или видеороликом, и фоновой музыкой пользуйтесь кнопками **<D>** во время отображения индикатора регулировки уровня звука.
  - Нажмите **OK**, чтобы остановить демонстрацию слайдов.

### При установке Аудио-Фон, отличной от [Happy Days]

Для использования фоновой музыки, отличной от [Happy Days], запишите данные загруженные с веб-сайта Olympus, на карту и выберите ее в качестве [BGM] на шаге 3. Для загрузки данных посетите сайт.  
<http://support.olympus-imaging.com/bgmdownload/>

## Просмотр видео

Выберите видео и нажмите кнопку **OK** для отображения меню воспроизведения. Чтобы начать воспроизведение, выберите [Воспр. Видео] и нажмите кнопку **OK**. Перемотка вперед и назад осуществляется с помощью **</>**. Чтобы приостановить воспроизведение, снова нажмите кнопку **OK**. Приостановив воспроизведение, нажмите кнопку **Δ** для просмотра первого кадра и **∇** – для просмотра последнего кадра. Для просмотра предыдущих или последующих кадров воспользуйтесь кнопками **</>** или диском управления. Чтобы остановить воспроизведение, нажмите кнопку **MENU**.



- Кнопками **Δ ∇** можно изменить громкость во время воспроизведения.

### Примечание

- Можно также использовать сенсорные элементы управления (стр. 107).

### Для видео размером 4 ГБ и более

Если видеоролик был автоматически разделен на несколько файлов, нажатие кнопки **OK** откроет меню со следующими параметрами:

- [Воспр. сначала]: воспроизведение поделенного видео с начала до конца
- [Воспр. Видео]: воспроизведение файлов по отдельности
- [Удалить весь ]: удаление всех частей поделенного видео
- [Удаление]: удаление файлов по отдельности

- Для воспроизведения видеороликов на компьютере рекомендуем использовать последнюю версию программного обеспечения OLYMPUS Viewer 3. Прежде чем запустить программное обеспечение в первый раз, подключите фотокамеру к компьютеру.

## Защита снимков

Защищайте снимки от случайного удаления. Выведите на экран снимок, который нужно защитить, и нажмите кнопку **OK** для отображения меню просмотра. Чтобы установить защиту снимка, выберите пункт меню **[Отп]**, нажмите кнопку **OK**, а затем нажмите кнопку **Δ** или **∇**. Защищенные снимки помечаются значком **Отп** (защита). Чтобы снять защиту, нажмите кнопку **Δ** или **∇**. Также вы можете защитить несколько выбранных изображений.

 «Выбор изображений (**Отп**, Удалить Выделенное, Выбранный порядок)» (стр. 104)

- После форматирования с карты будут удалены все данные, включая защищенные изображения.

Значок **Отп** (защита)



## Удаление изображения

Выведите на экран изображение, которое нужно удалить, и нажмите кнопку **Отп**. Выберите пункт [Да] и нажмите кнопку **OK**.



Кнопка **Отп**

## Установка очередности переноса изображений (Порядок обмена)

Изображения, которые нужно перенести на смартфон, можно выбрать заранее. Вы также можете использовать OI.Share для просмотра изображений, включенных в «Порядок обмена». Во время просмотра изображений, которые нужно скопировать, нажмите кнопку **OK**, чтобы открыть меню просмотра. Выберите [Порядок обмена], нажмите кнопку **OK**, затем нажмите кнопку **Δ** или **∇**, чтобы установить очередность переноса этого изображения. На нем появится значок **↶**. Для отмены очередности переноса изображения нажмите кнопку **Δ** или **∇**.

Выбрать изображения для переноса и заранее установить очередность переноса можно одновременно.

- Список изображений для переноса может содержать не более 200 кадров.
- Порядок обмена не может включать изображения в формате RAW.

### **Примечание**

Изображения также можно пометить для обмена с помощью кнопки **↶** (**⊙**). Если кнопке **↶** (**⊙**) в данный момент присвоена функция, отличающаяся от [**↶**], присвойте ей функцию [**↶**] с помощью параметра [**▶** **⊙** Функция] в пользовательских меню (стр. 121).



## Отмена порядка обмена

Отмените порядок предоставления доступа, установленный для изображений.

- 1 Выделите [Сброс порядка обмена] в меню воспроизведения **▶** и нажмите кнопку **OK**.
- 2 Выберите пункт [Да] и нажмите кнопку **OK**.

## Выбор изображений (Отп, Удалить Выделенное, Выбранный порядок)

Можно выбрать несколько изображений, к которым следует применить функции [Отп], [Удалить Выделенное] или [Выбранный порядок].

- Чтобы выбрать несколько изображений, сначала нужно выбрать [**☑**] для [**▶** **⊙** Функция] (стр. 121).

Нажмите кнопку **↶** (**⊙**) на экране в режиме каталога (стр. 101), чтобы выбрать изображение. На изображении появится значок **✓**. Чтобы отменить выбор, повторно нажмите кнопку **↶** (**⊙**). Нажмите кнопку **OK**, чтобы открыть меню, а затем выберите [Отп], [Удалить Выделенное] или [Выбранный порядок].

Эта функция также доступна в режиме покадрового просмотра.

### **Примечание**

- Можно также использовать сенсорные элементы управления (стр. 108).





## Запись звуковой заметки

К фотографиям можно добавлять звуковые заметки (продолжительностью до 30 сек.).

- 1 Выведите на экран изображение, к которому нужно добавить звуковую заметку, и нажмите кнопку **OK**.
    - Запись звука не доступна для защищенных изображений.
    - Запись звука также доступна в меню воспроизведения.
  - 2 Выберите **[Mикрофон]** и нажмите кнопку **OK**.
    - Чтобы выйти без добавления заметки, выберите **[Нет]**.
  - 3 Выберите **[Mикрофон Старт]** и нажмите **OK**, чтобы начать запись.
  - 4 Чтобы закончить запись, еще раз нажмите кнопку **OK**.
    - Изображения со звуковыми заметками отмечаются символом **J**.
- Для удаления заметки выберите **[Удаление]** на шаге 3.

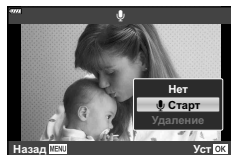

## Воспроизведение звука

Если для текущего изображения имеется аудиозапись, при нажатии кнопки **OK** отображаются параметры воспроизведения звука. Выделите **[Воспр. J]** и нажмите кнопку **OK** для запуска воспроизведения. Чтобы завершить воспроизведение, нажмите кнопку **OK** или кнопку **MENU**. Во время воспроизведения можно изменять громкость кнопками **Δ ∇**.

### **Примечание**

- Аудиозаписи также можно воспроизводить с помощью сенсорных кнопок (стр. 107).

## Просмотр папки «Мои клипы»

Можно по порядку непрерывно воспроизвести файлы, сохраненные в разделе «Мои клипы».

- 1 Нажмите кнопку **[▶]** и выберите изображение со значком **J**.
- 2 После нажатия кнопки **OK** для отображения меню выделите **[Воспр. Мои клипы]** с помощью **Δ ∇** и нажмите кнопку **OK**.
  - Файлы в разделе «Мои клипы» будут воспроизводиться непрерывно по порядку.
  - Нажмите кнопку **OK**, чтобы завершить непрерывное воспроизведение по порядку.



## Добавление фотографий в «Мои клипы»

Можно выбрать фотографии и добавить их в папку «Мои клипы».

Выберите на экране фотографию, которую нужно добавить, и нажмите кнопку **OK**, чтобы открыть меню. Выберите пункт [Доб. в Мои клипы] и нажмите кнопку **OK**. Кнопками **Δ ∇ <D>** выберите «Мои клипы» и порядок добавления фотографий, затем нажмите кнопку **OK**.

- Изображения в формате RAW добавляются в «Мои клипы» в виде миниатюр с низким разрешением.

## Удаление клипов из папки «Мои клипы»

- 1 Нажмите кнопку **▶** для вывода на экран изображения, помеченного символом .
- 2 Нажмите кнопку **OK** для просмотра параметров, затем выделите [Просм. Мои клипы] с помощью **Δ ∇ <D>** и нажмите кнопку **OK**.

- На экране появится список клипов.

- 3 Выделите клип, который хотите удалить, используя **Δ ∇ <D>**.

- 4 Нажмите кнопку **OK** для просмотра параметров, затем выделите [Удал. из «Мои клипы»] с помощью **Δ ∇** и нажмите кнопку **OK**.

- Выделенный клип будет удален из папки «Мои клипы».
- Клипы, удаленные из папки «Мои клипы», рассматриваются как обычные видеоролики.
- Та же процедура может использоваться для удаления фотографий из папки «Мои клипы».



### Рекомендации

- Удаленные клипы можно снова добавить в папку «Мои клипы», как описано в разделе «Добавление фотографий в «Мои клипы»».

## Прокрутка панорам

Панорамы, состоящие из нескольких изображений, соединенных вместе, можно просматривать на дисплее с прокруткой.

- 1 Выберите панораму в режиме однокадрового просмотра.
- 2 Нажмите кнопку **Fn (Q)**.
  - Используйте **Δ ∇ <D>** для прокрутки.



- Во время воспроизведения Вы можете нажать кнопку **Fn (Q)**, чтобы увеличить масштаб с 2 × до 14 ×, или кнопку **⏏ (Q)**, чтобы уменьшить масштаб. Нажмите кнопку **OK**, чтобы вернуться в режим однокадрового просмотра.
- Чтобы просмотреть другие изображения с коэффициентами масштабирования выше 2 ×, нажмите кнопку **INFO**, а затем нажмите **<D>**. Нажмите кнопку **INFO** еще раз, чтобы снова включить прокрутку. Также можно просмотреть другие изображения с помощью диска управления.

## Использование сенсорного экрана

Для работы с изображениями можно использовать сенсорный экран.

- Не прикасайтесь к дисплею ногтями и другими острыми предметами.
- Выполнению операций с сенсорным экраном могут помешать перчатки или защитная пленка экрана.

### Полнокадровый просмотр

#### ■ Отображение предыдущего или следующего изображения

- Двигайте палец влево, чтобы перейти к следующему изображению, или вправо, чтобы перейти к предыдущему.

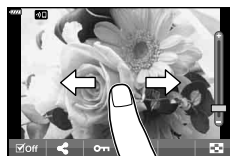



#### ■ Увеличить

- Слегка коснитесь экрана, и на нем появятся ползунок и значок .
- Двигайте ползунок вверх или вниз для увеличения или уменьшения.
- Для прокрутки отображаемой области увеличенного изображения перемещайте ее пальцем.





#### ■ Воспроизведение аудиозаписей/ видеороликов

- Коснитесь , чтобы начать воспроизведение.
- Чтобы настроить громкость во время воспроизведения, поместите палец на дисплей и проведите вверх или вниз.
- Воспроизведение видеороликов можно приостановить, коснувшись дисплея. Чтобы возобновить воспроизведение, коснитесь дисплея еще раз.
- Во время паузы можно сдвинуть индикатор положения воспроизведения, расположенный в нижней части экрана, влево или вправо, чтобы выбрать новую начальную точку.
- Коснитесь , чтобы завершить воспроизведение.







### Каталог/Мои клипы/календарный просмотр

При легком касании дисплея во время покадрового просмотра отображается символ . Нажмите , чтобы перейти к индексному просмотру.

Коснитесь значка , чтобы перейти в режим календарного просмотра или к воспроизведению «Моих клипов».

#### ■ Отображение предыдущей или следующей страницы

- Двигайте палец вверх, чтобы перейти на следующую страницу, или вниз, чтобы вернуться на предыдущую.
- Кнопками  и  выберите количество отображаемых изображений.  [Настр.] (стр. 122)
- Нажмите  несколько раз, чтобы вернуться к покадровому просмотру.

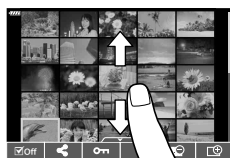





#### ■ Просмотр изображений

- Нажмите на изображение, чтобы просмотреть его в полнокадровом режиме.

## Выбор и защита снимков

Чтобы просмотреть сенсорное меню, слегка коснитесь дисплея (покадровый просмотр) или коснитесь символа  (просмотр списка). Нужную операцию можно выполнить, касаясь значков в сенсорном меню.



	Выберите изображение. Можно выбрать несколько изображений и удалить их одновременно.
	Позволяет выбрать изображения, которые нужно перенести на смартфон.  «Установка очередности переноса изображений (Порядок обмена)» (стр. 104)
	Устанавливает защиту изображения.

## Просмотр изображений в режиме «Автоспуск»

### ■ Отображение предыдущего или следующего изображения

Элементы управления такие же, как для покадрового просмотра (стр. 107).

### ■ Увеличить

Элементы управления такие же, как для покадрового просмотра (стр. 107).

### ■ Воспроизведение аудиозаписей/видеорликов

Элементы управления такие же, как для покадрового просмотра (стр. 107).

### ■ Выбор снимков для общего доступа

- Коснитесь монитора, чтобы отобразить значок общего доступа.
- Коснитесь , чтобы выбрать снимки, которыми Вы хотите поделиться.



### ■ Возврат в режим съемки

- Коснитесь , чтобы вернуться в режим съемки (стр. 66).



### Примечание

- Кнопка **INFO** не работает в режиме автоспуска.

# 4 Функции меню

## Основные операции в меню

Меню можно использовать для индивидуальной настройки фотоаппарата для удобства использования и включения параметров съемки и воспроизведения, недоступных при управлении в реальном времени, на панели управления LV super control panel и т.д.

	Конфигурация и настройки съемки (стр. 110)
	Параметры режима видеосъемки (стр. 114)
	Настройки воспроизведения и ретуширования (стр. 115)
	Настройка параметров фотоаппарата (стр. 121)
	Настройка фотоаппарата (например, дата и язык) (стр. 119)

### Функции, выбор которых невозможен из меню

Ряд параметров нельзя выбрать из меню посредством кнопок со стрелками.

- Параметры, не устанавливаемые в текущем режиме съемки.
- Параметры, не устанавливаемые по причине выполненной установки одного из параметров:

Такие настройки, как «режим цвета», недоступны, когда диск выбора режимов находится в положении **AUTO**.

### 1 Нажмите кнопку **MENU** для отображения меню.

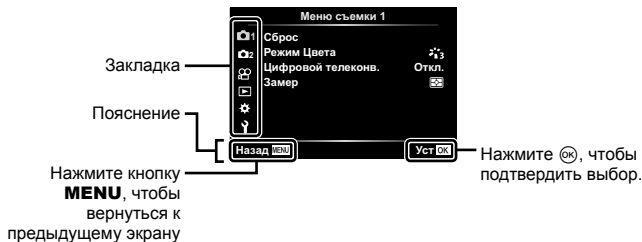

- После выбора опции в течение 2 секунд отображается подсказка.
- Нажмите кнопку **INFO**, чтобы показать или скрыть подсказки.

### 2 Выберите вкладку кнопками $\Delta$ $\nabla$ и нажмите кнопку **OK**.

- При выборе Пользовательское меню отображается вкладка группы меню. Кнопками  $\Delta$   $\nabla$  выберите группу меню и нажмите кнопку **OK**.

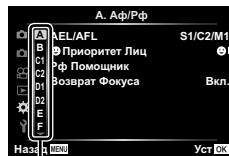

Группа меню

- 3 Кнопками  $\Delta$   $\nabla$  выберите параметр и нажмите кнопку  $\odot$ , чтобы отобразить доступные значения.



- 4 Кнопками  $\Delta$   $\nabla$  выделите нужное значение и нажмите кнопку  $\odot$ , чтобы выбрать его.

- Несколько раз нажмите кнопку **MENU** для выхода из меню.

#### **Примечание**

- Значения по умолчанию для всех параметров см. в разделе «По умолчанию» (стр. 165).

## Использование Меню съемки 1/Меню съемки 2

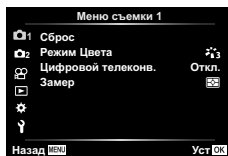

### Меню съемки 1

- 1 Сброс
- 2 Режим Цвета (стр. 76, 111)
- 3 Цифровой телеков. (стр. 111)
- 4 Замер (стр. 89)

### Меню съемки 2

- 1 Стабилизация (стр. 87)
- 2 Подсветка Аф (стр. 111)
- 3 Скор. электр.зума (стр. 112)
- 4  $\frac{1}{2}$  (стр. 86)
- 5 Настр. замед.съемки (стр. 112)
- 6 Режим Ду (стр. 113)

## Возврат к настройкам по умолчанию (Сброс)

Настройки фотоаппарата можно легко сбросить, восстановив конфигурацию по умолчанию.

- 1 Выберите [Сброс] в  $\odot$  Меню съемки 1 и нажмите кнопку  $\odot$ .
- 2 Выделите параметр сброса ([Полное] или [Основное]) и нажмите кнопку  $\odot$ .
  - Для сброса всех настроек, кроме времени, даты и некоторых других, выделите [Полное] и нажмите кнопку  $\odot$ .  $\frac{1}{2}$  «По умолчанию» (стр. 165)
- 3 Выберите пункт [Да] и нажмите кнопку  $\odot$ .

## Параметры обработки (Режим Цвета)

Фотоаппарат позволяет выполнять независимые корректировки контрастности, резкости и других параметров в настройках [Режим Цвета] (стр. 76). Изменения параметров сохраняются отдельно для каждого режима цвета.

- 1 Выберите [Режим Цвета] в Меню съемки 1 и нажмите кнопку .
  - Отобразятся режимы обработки снимков, доступные в текущем режиме съемки.

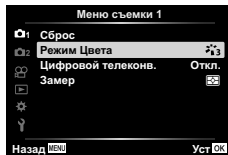

- 2 Выберите нужный параметр кнопками и нажмите кнопку .
  - Для настройки подробных параметров выбранного режима цвета нажмите кнопку . Для некоторых режимов цвета подробные параметры недоступны.
  - Изменение контрастности действует только в режиме [Нормально].

## Цифровой зум (Цифровой телеконв.)

Цифровой телеконвертер используется для увеличения изображения с превышением текущего коэффициента увеличения. Фотокамера сохраняет изображение, вырезанное по центру. Объект увеличивается почти вдвое.

- 1 Выберите для параметра [Цифровой телеконв.] в Меню съемки 1 значение [Вкл.].
- 2 Изображение на мониторе будет увеличено в два раза.
  - Изображение объекта съемки будет записано так, как оно отображается на мониторе.
  - Цифровой зум недоступен, когда [Панорама] выбрано в режиме **SCN**, «Мультиэкспозиция», «Панорама» или «Коррекц.трапец.искр.» выбрано в режиме **ADP** или когда [Стандарт] выбрано в режиме видеосъемки.
  - Когда отображается изображение формата RAW, сделанное при значении [Вкл.], выбранном для параметра [Цифровой телеконв.], область, видимая на мониторе, обозначается рамкой.
  - Метка автофокуса исчезает.
  - На мониторе появляется значок .

## Улучшение фокуса в условиях темноты (Подсветка АФ)

Подсветка АФ (вспомогательная лампа АФ) используется для повышения эффективности фокусировки в условиях темноты. Выберите [Откл.], чтобы отключить подсветку АФ.

## Выбор скорости масштабирования (Скор. электр.зума)

Выбор скорости, с которой электронные зум-объективы будут увеличивать или уменьшать изображение при использовании кольца масштабирования во время фотосъемки.

- 1 Выделите [Скор. электр.зума] в Меню съемки 2 и нажмите кнопку **OK**.
- 2 Выберите нужный параметр кнопками  $\Delta$   $\nabla$  и нажмите кнопку **OK**.

## Автоматическая съемка с фиксированным интервалом (Настр. замед.съемки)

Фотоаппарат предусматривает возможность автоматической съемки с заданным временным интервалом между снимками. Отснятые кадры также можно объединить в один видеоролик. Эта настройка доступна только в режимах P/A/S/M.

- 1 Выделите [Настр. замед.съемки] в Меню съемки 2 и нажмите кнопку **OK**.

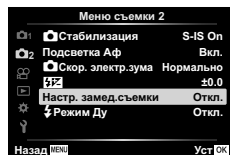

- 2 Выберите пункт [Вкл.] и нажмите кнопку  $\triangleright$ .
- 3 Отрегулируйте указанные далее настройки и нажмите кнопку **OK**.

<b>Кол. Кадров</b>	Устанавливает количество кадров, которые будут отсняты.
<b>Ожидание</b>	Устанавливает время задержки перед началом съемки.
<b>Интервал</b>	Устанавливает интервал между снимками после начала съемки.
<b>Видео из снимков</b>	Устанавливает формат записи последовательности снимков. [Откл.]: Запись каждого кадра в виде фотографии. [Вкл.]: Запись каждого кадра в виде фотографии и формирование и запись одного видеоролика на основе последовательности отснятых кадров.
<b>Параметры видео</b>	[Разрешение видео]: Выберите размер для видео с интервальной съемкой. [Частота Кадров]: Выберите частоту кадров для видео с интервальной съемкой.

- Время начала и окончания, показанное на дисплее, предназначено только для ориентира. Фактическое время может зависеть от условий съемки.

- 4 Значения [Откл.]/[Вкл.] отобразятся еще раз; убедитесь, что выделено значение [Вкл.], и еще раз нажмите кнопку **OK**.
- 5 Выполните съемку.



- Съемка выполняется, даже если фотоаппарат не сфокусировался после автофокусировки. При необходимости фиксации фокуса выполняйте съемку в режиме ручной фокусировки.
- [Просм.Зап.] (стр. 119) действует в течение 0,5 секунды.
- Если время задержки перед началом съемки или интервал между снимками установлен равным или больше 1 минуты 31 секунд, экран и фотоаппарат будут отключаться после 1 минуты. За 10 секунд до съемки питание автоматически повторно включится. Если монитор выключается, нажмите кнопку **ON/OFF**, чтобы включить его снова.
- Если установлен режим автофокусировки (стр. 79) [C-AF] или [C-AF+TR], он автоматически переключается в [S-AF].
- Во время съемки с интервалом сенсорное управление недоступно.
- Съемка с ручной выдержкой, съемка с длительной выдержкой и комбинированная съемка невозможна во время цейтраферной съемки.
- Вспышка не будет срабатывать, если время зарядки вспышки превышает интервал между снимками.
- Если одна из фотографий записывается неправильно, видеоролик формироваться не будет.
- В случае недостаточного места на карте памяти видеоролик цейтраферной съемки записываться не будет.
- Следующие действия приводят к отмене цейтраферной съемки: использование диска выбора режимов, кнопки **MENU**, кнопки  или кнопки разблокирования объектива; подключение USB-кабеля; выключение фотоаппарата
- В случае недостаточного заряда аккумулятора съемка может завершаться преждевременно. Перед началом съемки убедитесь, что аккумулятор заряжен.
- Видеоролики, записанные со значением [4K], выбранным для [Параметры видео] > [Разрешение видео], могут не отображаться на некоторых компьютерных системах. Дополнительная информация доступна на веб-сайте OLYMPUS.

## Фотосъемка с беспроводным удаленным управлением вспышкой (⚡ Режим Ду)

Предусмотрена возможность фотосъемки со вспышкой с беспроводным управлением с использованием встроенной вспышки и специальной вспышки, поддерживающей функцию дистанционного управления.  «Фотосъемка с беспроводным удаленным управлением вспышкой» (стр. 151)

## Использование меню видео

В меню видео настраиваются функции видеозаписи.

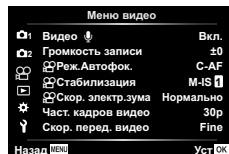

Параметр	Описание	
<b>Видео</b>	[Откл.]: запись видеороликов без звука. [Вкл.]: запись видеороликов со звуком. [Вкл. ]: запись видеороликов со звуком; подавление шума ветра включено.	57
<b>Громкость записи</b>	Настройте чувствительность встроенного микрофона. Отрегулируйте чувствительность с помощью кнопок $\Delta$ $\nabla$ , проверяя пиковый уровень звука, полученный микрофоном за несколько предыдущих секунд.	—
<b>Реж.Автофок.</b>	Выбор режима автофокуса для видеосъемки.	79
<b>Стабилизация</b>	Настройка стабилизации изображения при видеосъемке.	87
<b>Скор. электр.зума</b>	Выберите скорость, с которой электронные зум-объективы будут увеличивать или уменьшать изображение во время записи видео.	—
<b>Част. кадров видео</b>	Выбор частоты кадров для записи видео. <ul style="list-style-type: none"> <li>При съемке видеороликов, предназначенных для просмотра на экране телевизора, выберите частоту кадров, соответствующую видеостандарту, используемому в телевизионном устройстве, иначе видеоролик может воспроизвестись неправильно. Видеостандарты зависят от страны или региона: в одних используется NTSC, в других – PAL.                             <ul style="list-style-type: none"> <li>При съемке для просмотра на NTSC-устройствах выберите 60p (30p)</li> <li>При съемке для просмотра на PAL-устройствах выберите 50p (25p)</li> </ul> </li> </ul>	82
<b>Скор. перед. видео</b>	Выбор коэффициента сжатия для записи видео.	82

- При этом в видеоролик могут записаться рабочие звуки объектива и фотоаппарата. Чтобы этого не произошло, сделайте рабочие звуки тише, выбрав значение [S-AF] или [MF] для [Реж.Автофок.] или минимизировав работу фотоаппарата.
- В режиме  $ART$  (Диорама) звук не записывается.
- Если для параметра [Видео ] установлено значение [Откл.], на экране отображается значок .

## Использование меню просмотра

### Меню просмотра

 (стр. 102)



Редакт.

Порядок печати (стр. 145)

Защита Сброса (стр. 118)

Сброс порядка обмена (стр. 104)

Подключение устройства (стр. 133)

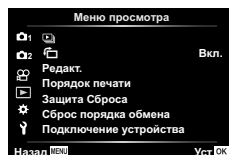









### Отображение повернутых изображений ()

Если выбрано значение [Вкл.], изображения в книжной ориентации автоматически поворачиваются и правильно отображаются при просмотре.

### Редактирование фотографий (Редакт.)

Сохраненные снимки можно редактировать и сохранять в качестве новых снимков.

- 1 Выберите пункт [Редакт.] в  Меню просмотра и нажмите кнопку .
- 2 Используя  , выберите [Выб. Фото] и нажмите кнопку .
- 3 Кнопками   выберите изображение, которое нужно отредактировать, и нажмите кнопку 
  - Если выбрано изображение RAW, отображается команда [Редакт. RAW], а для изображений JPEG отображается команда [Редакт. JPEG]. Если изображение было записано в формате RAW+JPEG, отображаются команды [Редакт. RAW] и [Редакт. JPEG]. Выберите нужный вариант.
- 4 Выберите [Редакт. RAW] или [Редакт. JPEG] и нажмите кнопку .

Редакт. RAW	Создание копии в формате JPEG для изображения RAW, отредактированного в соответствии с параметрами.	
	Текущий	Копия в формате JPEG обрабатывается с использованием текущих параметров фотоаппарата. Перед выбором этой команды настройте параметры фотоаппарата. Некоторые настройки, такие как коррекция экспозиции, не применяются.
	ART BKT	Изображение редактируется с использованием настроек выбранного художественного фильтра.

<p><b>Редакт. JPEG</b></p>	<p>Выберите один из следующих параметров.          [Осв. Теней]: увеличение яркости темного объекта в контрольном свете.          [Убр. Кр.Глаз]: подавление эффекта «красных глаз» при съемке со вспышкой.</p> <p>[✂]: обрезка изображения. Выберите размер вырезаемого участка с помощью диска управления и переместите рамку обрезки в нужное место кадра с помощью кнопок <math>\Delta</math> <math>\nabla</math> <math>\triangleleft</math> <math>\triangleright</math>.</p>  <p>[Пропорции]: Изменение соотношения сторон изображения с 4:3 (стандартное) на [3:2], [16:9], [1:1] или [3:4]. После изменения соотношения размеров, укажите место вырезания при помощи кнопок <math>\Delta</math> <math>\nabla</math> <math>\triangleleft</math> <math>\triangleright</math>.</p> <p>[Ч/Б]: Создание черно-белых изображений.          [Сепия]: Создание изображений в оттенках сепии.          [Насыщен.]: повышение яркости изображений. Настройте насыщенность цвета, проверяя изображение на экране.          [📏]: изменение размера файла изображения на 1280 × 960, 640 × 480 или 320 × 240. Изображения с соотношением сторон, отличным от стандартного (4:3), преобразуются в файлы изображений наиболее близкого размера.          [e-Portrait]: корректировка, делающая кожу более гладкой. Если не удается обнаружить лицо, корректировка не применяется.</p>
----------------------------	--

- 5** По окончании настройки нажмите кнопку  $\odot$ .
  - Настройки будут применены к изображению.
- 6** Выберите пункт [Да] и нажмите кнопку  $\odot$ .
  - Отредактированное изображение сохраняется на карту.
  - С некоторыми изображениями коррекция эффекта «красных глаз» может не работать.
  - Редактирование изображений в формате JPEG невозможно в следующих случаях:
    - если снимок обработан на компьютере, при нехватке места на карте, а также если изображение записано на другом фотоаппарате.
  - Размер изображения нельзя увеличить ( $\text{📏}$ ) по отношению к оригиналу.
  - Размер некоторых изображений нельзя изменить.
  - [✂] (обрезка) и [Пропорции] можно использовать только для редактирования изображений с соотношением сторон 4:3 (стандартное).

#### **Запись звуковой заметки**

К фотографиям можно добавлять звуковые заметки (продолжительностью до 30 сек.). Эта функция совпадает с  $\text{🗣}$  в режиме просмотра (стр. 105).

## Наложение

Можно выполнить наложение до 3-х снятых с помощью фотоаппарата изображений в формате RAW и сохранить их как отдельное изображение.

Изображение сохраняется в режиме записи, установленном на момент сохранения. (Если выбрано значение [RAW], копия будет сохранена в формате [L/N+RAW].)

- 1 Выберите пункт [Редакт.] в Меню просмотра и нажмите кнопку .
- 2 Кнопками выберите [Наложение] и нажмите кнопку .
- 3 Выберите количество налагаемых изображений и нажмите кнопку .
- 4 Кнопками выберите изображения в формате RAW и нажмите кнопку , чтобы добавить их в наложение.
  - Наложенное изображение отображается, если количество выбранных изображений равно заданному на шаге 3.
- 5 Отрегулируйте усиление для каждого накладываемого изображения.
  - Выберите изображение кнопками , а затем отрегулируйте усиление кнопками .
  - Усиление настраивается в диапазоне 0,1 – 2,0. Просмотрите результат на экране.
- 6 Нажмите кнопку , чтобы открыть окно подтверждения. Выберите пункт [Да] и нажмите кнопку .



### Примечание

- Чтобы наложить 4 и более кадров, сохраните наложенное изображение в файле RAW и снова используйте функцию [Наложение].





















## Сохранение фотографий из видеороликов (Стоп-кадр)

Сохранение выбранных кадров из видеороликов в формате 4K в виде фотоснимков.

- 1 Выберите пункт [Редакт.] в Меню просмотра и нажмите кнопку .
  - 2 Используя , выберите [Выб. Фото] и нажмите кнопку .
  - 3 Кнопками выберите видеоролик и нажмите кнопку .
  - 4 Выберите пункт [Редактировать видео] и нажмите кнопку .
  - 5 Кнопками выберите [Стоп-кадр] и нажмите кнопку .
  - 6 Кнопками выберите кадр, который нужно сохранить в качестве фотографии, и нажмите кнопку .
    - Нажимая кнопки , можно переходить на несколько кадров вперед или назад.
    - Нажмите кнопку **MENU**, чтобы вернуться к поккадровому просмотру.
- Редактирование доступно для видео, записанного с помощью этого фотоаппарата.
  - Дата записи стоп-кадра может отличаться от даты записи исходного видеоролика.

## Обрезка видео (Обрезка видео)



---

- 1 Выберите пункт [Редакт.] в  Меню просмотра и нажмите кнопку .
- 2 Используя  , выберите [Выб. Фото] и нажмите кнопку .
- 3 Кнопками   выберите видеоролик и нажмите кнопку .
- 4 Выберите пункт [Редактировать видео] и нажмите кнопку .
- 5 Кнопками   выберите [Обрезка видео] и нажмите кнопку .
- 6 Выберите [Перезапись] или [Нов. Файл] и нажмите кнопку 
  - Если изображение защищено, выбрать пункт [Перезапись] нельзя.
- 7 Выберите, будет ли подлежащий удалению отрезок, начинаться с первого кадра или заканчиваться последним кадром, выделив нужный параметр кнопками   и нажав кнопку  для его выбора.
- 8 Кнопками   выберите отрезок, подлежащий удалению.
  - Отрезок, подлежащий удалению, выделяется красным цветом.
- 9 Нажмите кнопку .
- 10 Выберите пункт [Да] и нажмите кнопку 
  - Редактирование доступно для видео, записанного с помощью этого фотоаппарата.
  - Дата записи стоп-кадра может отличаться от даты записи исходного видеоролика.

## Полное снятие защиты

---









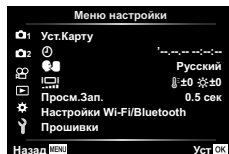

Можно одновременно снять защиту с нескольких изображений.

- 1 Выберите пункт [Защита Сброса] в  Меню просмотра и нажмите кнопку .
- 2 Выберите пункт [Да] и нажмите кнопку .

## Использование меню настроек

Используйте меню  Меню настроек для установки основных функций фотоаппарата.







Параметр	Описание	
<b>Уст.Карту</b>	Форматирование карты и удаление всех изображений.	120
 (Установка даты и времени)	Настройка часов фотоаппарата.	21
 (Изменение языка дисплея)	Вы можете изменить язык, используемый для отображения на дисплее и сообщений об ошибках.	120
 (Регулировка яркости монитора)	<p>Позволяет настроить яркость и цветовую температуру экрана. С помощью  выделите  (цветовая температура) или  (яркость), и с помощью   выберите величину.</p> <p>Нажмите кнопку <b>INFO</b> для переключения насыщенности экрана между значениями [Natural] и [Vivid].</p>	—
<b>Просм.Зап.</b>	<p>Определяет, нужно ли выводить снимок на экран сразу после съемки и как долго он должен отображаться. Полезно для быстрого контроля только что сделанного снимка. Сделать следующий снимок, нажав кнопку спуска затвора наполовину, можно даже во время отображения на экране только что сделанного снимка. [0.3сек] – [20сек]: задает время (в секундах) отображения только что сделанного снимка на экране. [Откл.]: отснятое изображение не появляется на экране. [Auto ]: отображение отснятого изображения с последующим переключением в режим воспроизведения. Эта функция эффективна при удалении снимка после проверки.</p>	—
<b>Настройки Wi-Fi/Bluetooth</b>	Настройте параметры подключения к смартфонам, поддерживающим Wi-Fi/Bluetooth, с помощью функции беспроводной связи фотоаппарата.	134, 138, 139
<b>Прошивки</b>	<p>Отображение версий прошивок фотоаппарата и подключенных принадлежностей. Проверка версии понадобится для запросов относительно фотоаппарата и принадлежностей, а также при загрузке программного обеспечения.</p>	—

## Форматирование карты (Уст.Карту)

Новые карты или карты, которые использовались в других фотокамерах или компьютерах, перед использованием необходимо отформатировать в этой фотокамере.

При форматировании карты все сохраненные на ней данные, включая защищенные снимки, удаляются.



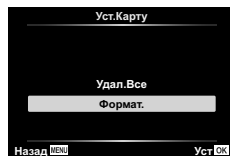

При форматировании использованной ранее карты удостоверьтесь в отсутствии на карте снимков, которые вы хотите сохранить.  «Используемые карты» (стр. 148)

- 1 Выберите пункт [Уст.Карту] в  Меню настройки и нажмите кнопку .
    - Если на карте имеются данные, появится пункт меню. Выберите пункт [Формат.] и нажмите кнопку .
- 2 Выберите пункт [Да] и нажмите кнопку .
    - Форматирование закончено.



## Удаление всех изображений (Уст.Карту)









Все сохраненные на карте изображения можно удалить одновременно. Защищенные изображения не удаляются.

- 1 Выберите пункт [Уст.Карту] в  Меню настройки и нажмите кнопку .
- 2 Выберите пункт [Удал.Все] и нажмите кнопку .
- 3 Выберите пункт [Да] и нажмите кнопку .
    - Все изображения удаляются.



## Выбор языка (🗣️)

Выберите другой язык для меню и сообщений, отображаемых на мониторе.

- 1 Выберите пункт  в  Меню настройки и нажмите кнопку .
- 2 Выделите нужный язык, используя    или диск управления.
    - В диалоговом окне выбора языка имеются две страницы опций. Для перемещения курсора между страницами используйте диск управления или стрелки  .
- 3 Выделив нужный язык, нажмите кнопку .





## Использование пользовательских меню

Настройки фотоаппарата можно персонализировать с помощью  Пользовательское меню.

### Пользовательское меню

- A** Аф/Рф
- B** Кнопки/Диск
- C1/C2** Монитор/■) // Пк (стр. 122)
- D1/D2** Эксп/ISO/BULB (стр. 123)
- E** ⚡ Польз. (стр. 124)
- F** ⏪/ББ/Цвет (стр. 124)
- G** Запись (стр. 125)
- H**  Настройки (стр. 126)

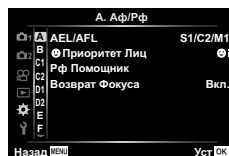

### **A** Аф/Рф

MENU →  → **A**

Параметр	Описание	
<b>AEL/AFL</b>	Настройка фиксации Аф и АЭ.	127
<b>☺ Приоритет Лиц</b>	Можно выбрать режим Аф с приоритетом лиц или глаз.	70
<b>Рф Помощник</b>	Если установлен во [Вкл.], изображение будет автоматически увеличиваться или усиливаться при вращении фокального кольца в режиме ручной фокусировки.	127
<b>Возврат Фокуса</b>	Если установлено значение [Откл.], положение фокуса объектива не сбрасывается, даже когда отключается питание. Если установлено значение [Вкл.], фокусировка объективов с механическим зумом также сбрасывается.	—

### **B** Кнопки/Диск

MENU →  → **B**

Параметр	Описание	
<b>Функция Кнопки</b>	Выберите функцию, назначенную выбранной кнопке.	95
<b>▶☺ Функция</b>	Выберите функцию, которую будет выполнять кнопка <b>☺</b> во время просмотра. <input checked="" type="checkbox"/> : выбор нескольких снимков. <input type="checkbox"/> : защита снимков. <input type="checkbox"/> : отметка снимков для совместного доступа. <input type="checkbox"/> : отметка всех снимков для последующей печати. Количество копий установлено на 1. Дата не печатается.	103, 104, 145
<b>Функции диска</b>	Вы можете изменить функцию диска управления. <b>[P]:</b> <input checked="" type="checkbox"/> / Ps <b>[A]:</b> Диафрагма / <input checked="" type="checkbox"/> <b>[S]:</b> Выдержка / <input checked="" type="checkbox"/> <b>[M]:</b> Выдержка / Диафрагма	—

Параметр	Описание	
Настр. Упр.	Для каждого режима съемки, кроме режима видеосъемки, выберите, будут ли при нажатии кнопки  отображаться элементы управления в реальном времени или элементы управления LV super.	74, 75
/Настр. Инфо	Выберите информацию, которая будет отображаться при нажатии кнопки <b>INFO</b> . [ Инфо]: Выбор информации, которая будет отображаться при полнокадровом воспроизведении. [LV-Info]: выбор информации, которая будет отображаться в режиме съемки. [ Настр.]: Выберите информацию, отображаемую в указателе, «Моих клипов» и календарном воспроизведении.	128, 129
Увеличить LV	[Откл.]: Изменения установок, таких как коррекция экспозиции, отражаются на экране дисплея. [Вкл.]: Изменения установок, таких как коррекция экспозиции, не отображаются на экране дисплея; вместо этого регулируется яркость, чтобы максимально приблизить отображение к оптимальной экспозиции.	—
Уменьш. Мерцания	Уменьшения эффекта мерцания в некоторых условиях освещения, в том числе при использовании флуоресцентных ламп. Если эффект мерцания не снижается при установке значения [Авто], установите [50Hz] или [60Hz] в соответствии с частотой электросети в регионе использования фотоаппарата.	—
Отображ. Сетки	Нажмите [, , , , ] или [, ], чтобы включить отображение сетки на экране.	—
Цвет конт. коррекции	Выбор цвета контуров (красный, желтый, белый или черный) на экране контуров фокусировки.	127

Параметр	Описание	
(звуковой сигнал)	При значении [Откл.] можно выключить звуковой сигнал, который раздается при фиксации фокуса, нажав кнопку спуска затвора.	—
HDMI	[Разреш. вывода]: выбор формата цифрового видеосигнала при подключении к телевизору с помощью кабеля HDMI. [HDMI Упр.]: выберите значение [Вкл.], чтобы разрешить управление фотоаппаратом с помощью пультов дистанционного управления телевизоров, которые поддерживают управление HDMI. Этот параметр действует при отображении снимков на экране телевизора.	130
Режим USB	Выбор режима для подключения фотоаппарата к компьютеру или принтеру. Выберите [Авто], чтобы отображать параметры режима USB при каждом подключении фотоаппарата.	—

Параметр	Описание	
<b>Сдвиг Экспозиции</b>	Настройка оптимальной экспозиции отдельно для каждого режима замера. <ul style="list-style-type: none"> <li>• Вследствие этого снижается количество параметров коррекции экспозиции, доступных в выбранном направлении.</li> <li>• Эффекты не видны на экране. Для стандартного изменения настроек экспозиции выполните коррекцию экспозиции (стр. 68).</li> </ul>	—
<b>ISO-Авто Настр.</b>	Выбор верхнего предела и значения по умолчанию для чувствительности ISO, когда параметру ISO присвоено значение [Auto]. [Верхний Порог]: Настройка верхнего предела для автоматического выбора чувствительности ISO. [По умолчанию]: Настройка значения по умолчанию для автоматического выбора чувствительности ISO.	—
<b>Фильтр Шума</b>	Выбор степени уменьшения искажений при высокой выдержке ISO.	—
<b>Подавл.Шума</b>	Эта функция уменьшает искажения, обусловленные длительной экспозицией. [Авто]: Снижение шума выполняется при длинных выдержках или при повышении температуры внутри фотоаппарата. [Вкл.]: Фотоаппарат пытается уменьшить искажения при каждой съемке. [Откл.]: Функция уменьшения искажений выключена. <ul style="list-style-type: none"> <li>• Время, требуемое для снижения шума, показано на дисплее.</li> <li>• [Откл.] выбирается автоматически во время серийной съемки.</li> <li>• В некоторых условиях съемки эффективность данной функции может снижаться.</li> </ul>	53

Параметр	Описание	
<b>Таймер BULB/ TIME*</b>	Выбор максимальной экспозиции для фотосъемки в режиме выдержки от руки или длительной выдержки.	54
<b>Live BULB</b>	Выбор интервала отображения при съемке. Количество обновлений ограничено. При высокой чувствительности ISO частота уменьшается. Коснитесь монитора или нажмите кнопку спуска затвора наполовину, чтобы обновить изображение. Выберите [Откл.] для выключения отображения.	
<b>Live TIME*</b>		
<b>Настройки комб. съемки*</b>	Установите время экспозиции, которое будет использоваться в качестве базового для комбинированной съемки.	55

\* Настройки в режиме ручной выдержки для максимальной съемки и живой композиционной фотографии применяются только в режиме **M**.

Параметр	Описание	👉
⚡ X-Синхр.	Выбор выдержки при срабатывании вспышки.	131
⚡ Нижний Порог	Выбор максимальной выдержки при использовании вспышки.	131
🔍+🔍	Когда установлено значение [Вкл.], значение коррекции экспозиции добавляется к значению коррекции вспышки.	68, 86
⚡+ББ	Настройте баланс белого для использования со вспышкой.	—

Параметр	Описание	👉
⏪- Настройка	<p>В разделе выбора режима качества записи изображения JPEG можно выбирать среди комбинаций из трех размеров изображений и четырех уровней сжатия.</p> <div style="border: 1px solid black; padding: 5px;"> <p>1) Кнопками &lt;⏪&gt; выберите комбинацию ([⏪-1] — [⏪-4]) и измените ее кнопками Δ ▽.</p> <p>2) Нажмите кнопку OK.</p> </div>  <p>Размер изображения      Уровень сжатия</p>	81, 131
ББ	Установка баланса белого. Также можно точно настроить баланс белого для каждого режима.	78, 88
WB AUTO Сохр. тепл. цвета	Выберите [Вкл.], чтобы сохранить «теплые» цвета на снимках, сделанных при освещении лампами накаливания.	—
Цвет. Простр.	Выбор формата позволяет обеспечить правильную цветопередачу при воспроизведении снимков на мониторе или при печати на принтере.	93

Параметр	Описание	☞
Имя файла	<p>[Авто]: Даже если вставлена новая карта, номера файлов с предыдущей карты сохраняются. Нумерация файлов продолжается с последнего использованного номера или с максимального доступного на карте номера.</p> <p>[Сброс]: Если вставлена новая карта, нумерация папок начинается со 100, а названия файлов — с 0001. Если вставлена карта, содержащая снимки, номера файлов начинаются с номера, следующего за последним номером файла на карте.</p>	—
Изм. Имя Файла	<p>Выбор способа присваивания имен файлам изображений посредством редактирования части имени файла, выделенной серым цветом ниже.</p> <p>sRGB: Pmdd0000.jpg _____ Pmdd                      Adobe RGB: _mdd0000.jpg _____ mdd</p> <div style="border: 1px solid gray; padding: 5px;"> <ol style="list-style-type: none"> <li>1) Выделите [sRGB] или [AdobeRGB] и нажмите ▷.</li> <li>2) Используйте &lt;▷&gt; для перемещения курсора и △ ▽ для редактирования выделенного символа.</li> <li>3) Повторите шаг 2, если необходимо, чтобы создать желаемое имя файла, а затем нажмите OK.</li> </ol> </div>	—
Авторство*	<p>Добавление имен фотографа и обладателя авторского права для новых снимков. Имена могут содержать до 63 символов.</p> <p>[Авторская Инфо.]: Выберите значение [Вкл.], чтобы включать имена фотографа и обладателя авторского права в данные Exif для новых снимков.</p> <p>[Имя Автора]: Ввод имени фотографа.</p> <p>[Авторск. Название]: Ввод имени обладателя авторского права.</p> <div style="border: 1px solid gray; padding: 5px;"> <ol style="list-style-type: none"> <li>1) Выберите символы в области ① и нажмите кнопку OK. Выбранные символы появятся в области ②.</li> <li>2) Повторяйте шаг 1, пока полностью не введете имя, затем выделите [END] и нажмите кнопку OK.                             <ul style="list-style-type: none"> <li>• Чтобы удалить символ, нажмите кнопку <b>INFO</b>, чтобы перевести курсор в поле имени ②, выделите нужный символ и нажмите <b>⏏</b>.</li> </ul> </li> </ol> </div> <div style="text-align: center; margin-top: 10px;">  </div> <p>* Компания OLYMPUS не несет ответственности за любой ущерб, который может возникнуть из-за разногласий, связанных с использованием параметров меню [Авторство]. Используйте его на свой собственный риск.</p>	—

Параметр	Описание	
<b>Pixel Mapping</b>	Функция картирования пикселей позволяет фотоаппарату проверить и отрегулировать устройство приема изображения и функции обработки изображений.	157
<b>Настроить Уровень</b>	Позволяет выполнить калибровку показаний индикатора уровня. [Сброс]: Сброс измененных значений в значения по умолчанию. [Настроить]: Установка текущего положения фотоаппарата в качестве положения с нулевыми углами наклона.	—
<b>Настройки тачскрина</b>	Включение сенсорного экрана. Выберите [Откл.], чтобы отключить сенсорный экран.	—
<b>Автооткл.</b>	Если на протяжении выбранного периода времени не выполнять никаких действий, то фотоаппарат перейдет в режим сна (энергосбережения). Фотоаппарат можно активировать снова, нажав кнопку спуска затвора наполовину.	—
<b>Eye-Fi*</b>	Включение или выключение загрузки при использовании карты Eye-Fi. Эту настройку можно изменить при установке карты Eye-Fi.	—
<b>Сертификация</b>	Выведите на экран значки сертификации.	—

\* Используйте карту Eye-Fi в соответствии с законодательством и нормами страны, в которой используется фотоаппарат. На борту самолета или в других местах, в которых пользование беспроводными устройствами запрещено, извлекайте карту Eye-Fi из фотоаппарата или выбирайте для параметра [Eye-Fi] значение [Откл.]. Фотокамера не поддерживает «бесконечный» режим Eye-Fi.

MENU → \* → A → [AEL/AFL]

Автофокусировка и экспомер могут выполняться нажатием кнопки, для которой назначена функция AEL/AFL. Выберите режим для каждого режима фокусировки.



### Регулировка функции AEL/AFL

Режим		Функция кнопки спуска затвора				Функция кнопки AEL/AFL	
		Нажатие до половины		Нажатие полностью		При удержании кнопки AEL/AFL нажатой	
		Фокус	Экспозиция	Фокус	Экспозиция	Фокус	Экспозиция
S-AF	mode1	S-AF	Фиксируется	–	–	–	Фиксируется
	mode2	S-AF	–	–	Фиксируется	–	Фиксируется
	mode3	–	Фиксируется	–	–	S-AF	–
C-AF	mode1	Запуск C-AF	Фиксируется	Фиксируется	–	–	Фиксируется
	mode2	Запуск C-AF	–	Фиксируется	Фиксируется	–	Фиксируется
	mode3	–	Фиксируется	Фиксируется	–	Запуск C-AF	–
	mode4	–	–	Фиксируется	Фиксируется	Запуск C-AF	–
MF	mode1	–	Фиксируется	–	–	–	Фиксируется
	mode2	–	–	–	Фиксируется	–	Фиксируется
	mode3	–	Фиксируется	–	–	S-AF	–

### Рф Помощник

MENU → \* → A → [Рф Помощник]

Это функция помощника фокусировки при ручной фокусировке. При вращении фокального кольца границы объекта отображаются с увеличением или часть отображения на экране увеличивается. После прекращения вращения фокального кольца восстанавливается нормальное отображение на экране.

<b>Увеличить</b>	Увеличение части изображения на экране. Область, которая будет увеличена, можно выбрать заранее с помощью настроек зоны автофокуса. [i] «Настройка метки АФ» (стр. 69)
<b>Конт.коррекц.</b>	Четкое отображение границ с выделением контуров. Вы можете выбрать цвет контуров. [i] [Цвет конт. коррекции] (стр. 122)

- При использовании контурной коррекции границы небольших объектов, как правило, выделяются более сильно. Это предназначено для обеспечения точной фокусировки.

### Примечание

- [Конт.коррекц.] можно отобразить при помощи кнопок. Переключение выполняется при каждом нажатии кнопки. Заранее назначьте функцию переключения одной из кнопок с помощью настройки Функция Кнопки (стр. 95).

## Режимы отображения дополнительной информации

MENU → \* → [INFO] → [INFO/Настр. Инфо]

### [INFO] Инфо (Отображение информации просмотра)

Для добавления следующих режимов отображения информации просмотра воспользуйтесь опцией [INFO Инфо]. Для циклического переключения между режимами отображения информации нажимайте кнопку **INFO** во время просмотра. Кроме того, можно отключить отображение информации, которая отображается в режиме по умолчанию.

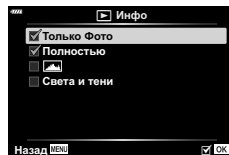

Отображение гистограммы



Отображение темных и ярких зон

- На экране ярких и темных зон переэкспонированные зоны показываются красным цветом, а недоэкспонированные – синим.

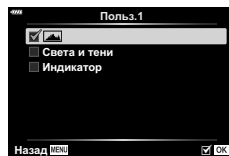

### LV-Info (режимы отображения информации съемки)

Экраны гистограммы, экран темных и ярких зон и экран индикатора уровня можно добавить в [LV-Info]. Выберите [Польз.1] или [Польз.2] и выберите экраны, которые необходимо добавить. Для циклического переключения между режимами отображения информации нажимайте кнопку **INFO** во время съемки. Кроме того, можно отключить отображение информации, которая отображается в режиме по умолчанию.





## Настр. (режим каталога/календарное отображение)

Можно изменять количество отображаемых в режиме каталога кадров и выбрать такие настройки, чтобы настроенные по умолчанию в меню  Настр.] экраны не отображались. Дисплеи, отмеченные галочкой, можно просмотреть, нажимая  несколько раз во время просмотра.

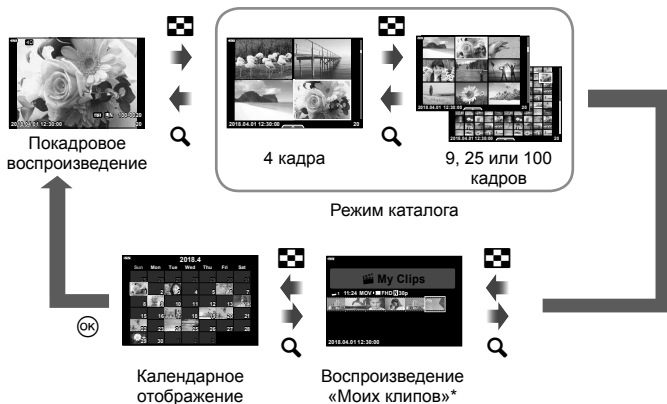
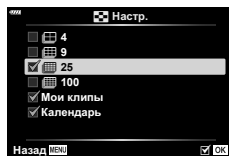

\* Если в разделе «Мои клипы» созданы один или несколько роликов, они будут отображаться здесь (стр. 62).

## Просмотр изображений с фотоаппарата на экране телевизора

### MENU → \* → [HDMI]

Для воспроизведения снимков на экране телевизора используйте с фотоаппаратом кабель, имеющийся в продаже. Эта функция доступна во время съемки. Подключите фотоаппарат к телевизору с высоким разрешением с помощью кабеля HDMI для просмотра высококачественных изображений на телевизионном экране.

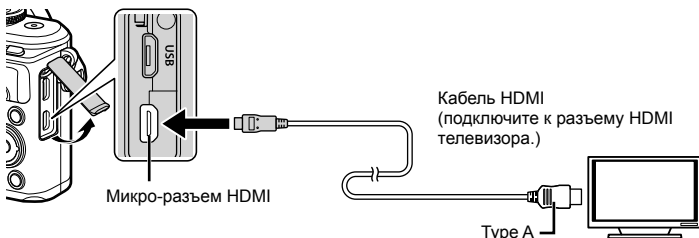

Подключите фотоаппарат к телевизору и переключите источник входного сигнала на телевизоре.

- При подключении HDMI-кабеля монитор фотоаппарата отключается.
- Сведения об изменении источника входного сигнала телевизора см. в руководстве по эксплуатации телевизора.
- В зависимости от настроек телевизора, отображаемые изображения и информация могут выглядеть обрезанными.
- При подключении камеры с помощью кабеля HDMI можно выбирать тип цифрового видеосигнала. Выберите формат, соответствующий формату входного сигнала, выбранного на телевизоре.

<b>4K</b>	Приоритет отдается сигналу HDMI в формате 4K.
<b>1080p</b>	Приоритет отдается сигналу HDMI в формате 1080p.
<b>720p</b>	Приоритет отдается сигналу HDMI в формате 720p.
<b>480p/576p</b>	Формат сигнала HDMI 480p/576p.

- Не подключайте фотоаппарат к другим устройствам вывода HDMI. Это может привести к повреждению фотоаппарата.
- Сигнал HDMI не выводится при подключении фотоаппарата с помощью кабеля USB к компьютеру или принтеру.
- При выборе [4K] видеовыход в режиме съемки устанавливается на [1080p].

### Использование пульта дистанционного управления телевизором

Фотоаппаратом можно управлять посредством пульта дистанционного управления телевизором, поддерживающего управление HDMI. Выберите [Вкл.] для [HDMI Упр.]. При выборе [Вкл.] элементы управления фотоаппарата могут использоваться только для воспроизведения.

- Можно управлять фотоаппаратом, следуя инструкциям на экране телевизора.
- В режиме покадрового просмотра можно отображать или скрывать информацию, нажимая «красную» кнопку, а также отображать или скрывать каталог, нажимая «зеленую» кнопку.
- Некоторые телевизоры могут не поддерживать всех функций.

## Выдержки при автоматическом срабатывании вспышки

MENU → \* → **F** → [**⚡** X-Синхр.]/[**⚡** Нижний Порог]

Фотоаппарат позволяет задавать выдержки, при которых будет срабатывать вспышка.

Режим съемки	Выдержка срабатывания вспышки	Верхний предел	Нижний предел
<b>P</b>	Фотоаппарат автоматически устанавливает выдержку.	Настройка [ <b>⚡</b> X-Синхр.]*1	Настройка [ <b>⚡</b> Нижний Порог]*2
<b>A</b>			Установленная выдержка
<b>S</b>			
<b>M</b>			

\*1 1/200 секунды при использовании отдельно приобретаемой внешней вспышки.

\*2 Увеличение на срок до 60 секунд, если настроена медленная синхронизация.

## Комбинации размеров изображения JPEG и степени сжатия

MENU → \* → **F** → [**⏪** Настройка]

Можно установить качество изображения JPEG, выбрав комбинацию размера изображения и уровня сжатия.

Размер изображения		Степень сжатия				Применение
Название	Подсчет Пикселей	SF (Super Fine)	F (Fine)	N (Normal)	B (Basic)	
<b>L</b> (большое)	4608×3456	<b>L</b> SF	<b>L</b> F	<b>L</b> N	<b>L</b> B	Выберите в соответствии с размером печати
<b>M</b> (среднее)	3200×2400	<b>M</b> SF	<b>M</b> F	<b>M</b> N	<b>M</b> B	
<b>S</b> (маленькое)	1280×960	<b>S</b> SF	<b>S</b> F	<b>S</b> N	<b>S</b> B	Для печати малого формата и использования на веб-сайтах

Используйте функции беспроводной сети LAN (Wi-Fi) и **Bluetooth®** фотоаппарата для подключения к смартфону, на котором Вы можете использовать специальное приложение для расширения Ваших возможностей при работе с фотоаппаратом как до, так и после съемки. Как только соединение будет установлено, Вы сможете загружать и делать снимки удаленно, а также добавлять метки GPS к изображениям в фотоаппарате.

- Эта функция может отсутствовать на некоторых смартфонах.

#### **Возможности, предоставляемые указанной программой, OLYMPUS Image Share (OI.Share)**

- Загружайте изображения с фотоаппарата на смартфон  
Можно загружать сохраненные на фотоаппарате изображения на смартфон.  
Так же с помощью смартфона можно выбрать изображения загруженные с камеры.
- Дистанционная съемка со смартфона  
Можно дистанционно управлять фотоаппаратом и осуществлять съемку при помощи смартфона.

Для получения более подробной информации посетите страницу по указанному ниже адресу:

<http://app.olympus-imaging.com/oishare/>

#### **Возможности, предоставляемые указанной программой, Olympus Image Palette (OI.Palette)**

- Художественная обработка изображений  
Используйте интуитивно понятные элементы управления, чтобы применить впечатляющие эффекты к изображениям, загруженным на Ваш смартфон.

Для получения более подробной информации посетите страницу по указанному ниже адресу:

<http://app.olympus-imaging.com/oipalette/>

#### **Возможности, предоставляемые указанной программой, OLYMPUS Image Track (OI.Track)**

- Добавление меток GPS к изображениям на фотоаппарате  
Можно добавлять метки GPS к изображениям, просто передав на фотоаппарат журнал GPS, сохраненный на смартфоне.

Для получения более подробной информации посетите страницу по указанному ниже адресу:

<http://app.olympus-imaging.com/oitrack/>

- Перед использованием функции беспроводной сети прочтите «Использование функций беспроводной сети LAN/**Bluetooth®**» (стр. 175).
- Компания Olympus не несет ответственности за нарушения местных правил, регулирующих беспроводную связь, вызванные использованием функций беспроводной сети LAN/**Bluetooth®** фотоаппарата вне страны или региона покупки.
- Как и с любой другой беспроводной связью, всегда есть риск перехвата данных третьими лицами.
- Функция беспроводной связи фотоаппарата не может использоваться для подключения к домашней или общественной точке доступа.
- Приемно-передающая антенна расположена внутри рукоятки. По возможности разместите антенну как можно дальше от металлических объектов.
- В зависимости от формы сумки или содержащихся в ней предметов фотоаппарат может быть неспособен подключиться к смартфону, если он находится внутри сумки и т. п.
- При установленном соединении беспроводной связи аккумулятор будет разряжаться быстрее. В случае низкого заряда аккумулятора соединение может разорваться во время передачи данных.
- Соединение, возможно, будет сложно установить или скорость передачи данных может быть низкой вблизи таких устройств, генерирующих магнитные поля, статическое электричество или радиоволны, как микроволновые печи и беспроводные телефоны.
- Беспроводная сеть LAN недоступна, когда переключатель защиты от записи на карте памяти находится в положении «LOCK».

## Настройка параметров подключения к смартфону

Запустите программу OI.Share, установленную на смартфоне.

- 1 Выберите пункт [Подключение устройства] в [▶] Меню просмотра и нажмите кнопку **OK**.
  - Установить соединение можно также путем касания значка **OI** на экране.
- 2 Настройте параметры Wi-Fi/**Bluetooth**, следуя инструкциям на экране.
  - На мониторе отображаются локальное имя и код доступа для **Bluetooth**, SSID и пароль для Wi-Fi и QR-код.

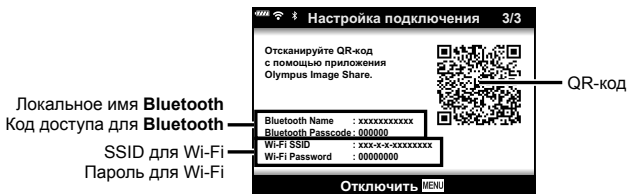

- 3 Нажмите значок камеры внизу OI.Share экрана.
- 4 Следуйте экраным инструкциям в OI.Share для сканирования QR-кода и настройки параметров подключения.
  - Некоторые смартфоны понадобится настроить вручную после считывания QR-кода. Если смартфон подключен к другой сети Wi-Fi или устройству с Wi-Fi, может потребоваться изменить сеть, выбранную в приложении «Настройки» смартфона, на SSID фотоаппарата.
  - Если QR-код не сканируется, настройте параметры вручную, следуя экраным инструкциям в OI.Share.
    - **Bluetooth:** Чтобы подключиться, выберите локальное имя и введите код доступа, отображаемый на мониторе фотоаппарата, в диалоговом окне параметров **Bluetooth** в OI.Share.
    - Wi-Fi: Чтобы подключиться, введите SSID и пароль, отображаемые на мониторе фотоаппарата, в диалоговом окне параметров Wi-Fi смартфона. Информацию о получении доступа к параметрам Wi-Fi на своем смартфоне см. в документации, прилагаемой к устройству.
- 5 Чтобы разорвать соединение, нажмите кнопку **MENU** на фотоаппарате или коснитесь пункта [Отключить] на экране.
  - Вы также можете выключить фотоаппарат и завершить соединение в OI.Share.

## Параметры беспроводной сети при выключенном фотоаппарате

Вы можете выбрать, будет ли выключенный фотоаппарат поддерживать беспроводное соединение со смартфоном.

- 1 Выделите [Настройки Wi-Fi/Bluetooth] в  $\bar{y}$  меню настройки и нажмите кнопку  $\odot$ .
- 2 Выделите [Реж.ожид.при вык.пит] и нажмите  $\triangleright$ .
- 3 Выделите нужный параметр и нажмите кнопку  $\odot$ .

<b>Выбрать</b>	При нажатии кнопки <b>ON/OFF</b> для выключения фотоаппарата, появится диалоговое окно, в котором пользователь должен подтвердить, что беспроводное соединение со смартфоном останется активным.
<b>Откл.</b>	Выключение фотоаппарата приводит к завершению беспроводного соединения со смартфоном.
<b>Вкл.</b>	При выключении фотоаппарата соединение со смартфоном остается активным, и смартфон по-прежнему можно использовать для загрузки или просмотра изображений, имеющих в фотоаппарате.

### ■ «Выбрать»

Если для [Реж.ожид.при вык.пит] выбрано [Выбрать], перед выключением фотоаппарата будет отображаться диалоговое окно подтверждения, если выполнены все следующие условия:

- [Вкл.] выбрано для [Настройки Wi-Fi/Bluetooth]
- В настоящий момент фотоаппарат подключен к смартфону (стр. 133)
- Карта памяти вставлена правильно

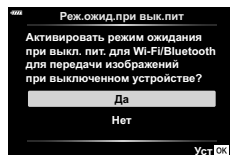

<b>Да</b>	Выключить фотоаппарат, но сохранить беспроводное соединение со смартфоном.
<b>Нет</b>	Выключить фотоаппарат и отключить беспроводное соединение со смартфоном.

- При нажатии кнопки **ON/OFF**, пока отображается диалоговое окно подтверждения, фотоаппарат отключает беспроводное соединение со смартфоном перед выключением.
- При первом включении фотоаппарата после подключения к смартфону (стр. 133), Вам может быть предложено выбрать, следует ли скрывать диалоговое окно подтверждения в будущем. Чтобы фотоаппарат больше не отображал диалоговое окно подтверждения при выключении, выберите [Больше не показывать].

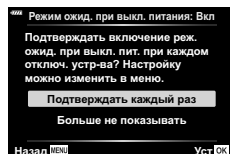



### Примечание

- Оставленное активным беспроводное соединение автоматически прекратится, если:
  - соединение не используется в течение 24 часов
  - извлекается карта памяти
  - фотоаппарат подключается к компьютеру через USB-вход

Соединение можно восстановить, включив фотоаппарат.

- Если [Вкл.] выбрано для [Реж.ожид.при вык.пит], фотоаппарат может включаться не сразу после нажатия кнопки **ON/OFF**. Если фотоаппарат не включается, нажмите кнопку **ON/OFF** еще раз.

## Передача изображений на смартфон

Можно выбрать изображения на фотоаппарате и загрузить их на смартфон. Можно также заранее выбрать с помощью фотоаппарата изображения, к которым нужно предоставить доступ.  «Установка очередности переноса изображений (Порядок обмена)» (стр. 104)

### 1 Запустите [Подключение устройства] в фотоаппарате.

- Установить соединение можно также путем касания значка  на экране.

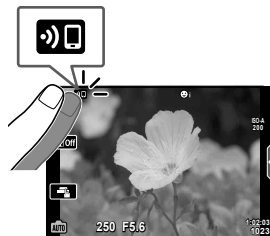

### 2 Запустите Oi.Share и нажмите кнопку передачи изображений.

- Изображения на фотоаппарате отображаются в виде списка.

### 3 Выберите изображения, которые нужно передать, и нажмите кнопку сохранения.

- Когда сохранение будет выполнено, фотоаппарат можно отключить от смартфона.

#### **Примечание**

- Если выбрать следующие параметры [Настройки Wi-Fi/Bluetooth] в меню камеры , изображения на смартфон можно загружать, как описано в шагах 2 и 3 выше, даже если фотокамера выключена:
  - [Доступность]: [Вкл.]
  - [Реж.ожид.при вык.пит]: [Вкл.]

## Автоматическая загрузка изображений при выключенном фотоаппарате

Чтобы настроить автоматическую загрузку изображений на смартфон с выключенной фотокамеры:

- Отметьте изображения, которыми Вы хотите поделиться (стр. 104).
- Включите режим ожидания при выключенном питании (стр. 134).
- Если Вы используете iOS-устройство, запустите Oi.Share

#### **Примечание**

- Автоматическая загрузка недоступна, если Вы подключены через маршрутизатор (например, домашняя сеть), и в этом случае снимки нужно будет передавать с помощью Oi.Share.
- Некоторые смартфоны могут прекращать загрузку при переключении в спящий режим. Сохраняйте активный режим смартфона во время загрузки.





## Дистанционная съемка при помощи смартфона

Можно снимать изображения дистанционно, управляя фотоаппаратом при помощи смартфона.

- 1 Запустите [Подключение устройства] в фотоаппарате.
    - Установить соединение можно также путем касания значка  на экране.
  - 2 Запустите OI.Share и нажмите кнопку дистанционного управления.
  - 3 Нажмите кнопку спуска затвора, чтобы выполнить съемку.
    - Снятое изображение сохраняется на карту памяти в фотоаппарате.
- Доступ к некоторым параметрам съемки ограничен.

## Добавление к изображениям информации о местоположении

Можно добавлять метки GPS к изображениям, снятым с сохранением журнала данных GPS, путем передачи на фотоаппарат журнала GPS, сохраненного на смартфоне.

- 1 Перед съемкой с помощью фотоаппарата запустите OI.Track на смартфоне, чтобы начать сохранение журнала GPS.
    - Перед запуском журнала отслеживания GPS необходимо один раз подключиться через OI.Track и синхронизировать часы.
    - Во время сохранения журнала GPS можно пользоваться телефоном и другими программами. Не прерывайте работу OI.Track.
  - 2 После съемки с помощью фотоаппарата завершите отслеживание в OI.Share.
  - 3 Коснитесь символа  на мониторе фотоаппарата, чтобы подключиться к смартфону.
    - Вы также можете подключиться, выбрав [Подключение устройства] в меню просмотра .
  - 4 Загрузите журнал GPS на фотоаппарат с помощью OI.Track.
    - Журнал GPS будет использоваться для добавления данных о местоположении к любым снимкам, сделанным после запуска OI.Track в шаге 1.
    - На изображениях с информацией о местоположении будет отображаться значок .
- Функцией добавления информации о местоположении можно воспользоваться, только если смартфон имеет функцию GPS.
  - Информацию о местоположении нельзя добавлять к видеороликам.

## Сброс параметров беспроводной сети LAN/Bluetooth®

Чтобы восстановить [Настройки Wi-Fi/Bluetooth] до значений по умолчанию:

- 1 Выберите пункт [Настройки Wi-Fi/Bluetooth] в Меню настройки и нажмите кнопку .
- 2 Выберите [Сброс настроек] и нажмите кнопку .
- 3 Выберите пункт [Да] и нажмите кнопку .
  - Следующие параметры будут сброшены:

Параметр	По умолчанию
Доступность	Вкл.
Пароль для подключения	— (генерируется случайным образом) *
Реж.ожид.при вык.пит	Выбрать *

\* Соединение со смартфоном будет также сброшено (деактивировано).





## Изменение пароля

Чтобы изменить пароли для Wi-Fi/**Bluetooth**:

- 1 Выберите пункт [Настройки Wi-Fi/Bluetooth] в Меню настройки и нажмите кнопку .
  - 2 Выберите [Пароль для подключения] и нажмите кнопку .
  - 3 Следуйте указаниям, приведенным в инструкции по эксплуатации, и нажмите кнопку .
    - Будет установлен новый пароль.
- Можно изменить как пароль для подключения Wi-Fi, так и код доступа для **Bluetooth**.
  - После смены паролей снова подключитесь к смартфону. «Настройка параметров подключения к смартфону» (стр. 133)

## Отключение беспроводной сети LAN/Bluetooth®

Чтобы отключить беспроводную сеть LAN/**Bluetooth**®:

- 1** Выберите пункт [Настройки Wi-Fi/Bluetooth] в  Меню настройки и нажмите кнопку .
- 2** Выберите [Доступность] и нажмите кнопку .
- 3** Выберите пункт [Откл.] и нажмите кнопку .



### Примечание

- Чтобы отключить беспроводную сеть LAN/**Bluetooth**® только на время выключения фотоаппарата, выберите [Откл.] для [Настройки Wi-Fi/Bluetooth] > [Реж.ожид.при вык.пит].  «Параметры беспроводной сети при выключенном фотоаппарате» (стр. 134)

## Подключение фотоаппарата к компьютеру

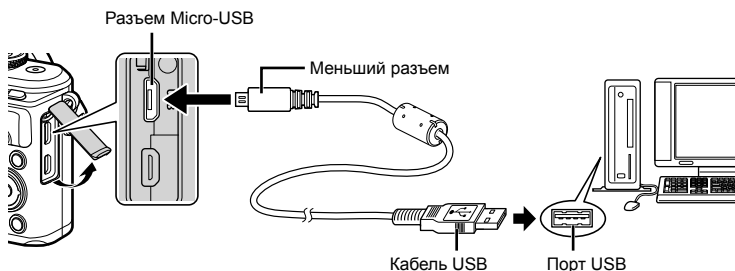

- Если фотоаппарат подключен к компьютеру через USB-порт, на мониторе должно отображаться диалоговое окно с предложением выбрать хост. Если оно не отображается, выберите для параметра [Режим USB] (стр. 122) в пользовательском меню фотоаппарата значение [Авто].
- Если на экране фотоаппарата ничего не отображается даже после подключения фотоаппарата к компьютеру, это свидетельствует о полной разрядке аккумулятора. Используйте полностью заряженный аккумулятор.

## Копирование изображений на компьютер

Перечисленные ниже операционные системы совместимы с соединением USB:

**Windows:** Windows 7 SP1/Windows 8/Windows 8.1/Windows 10

**Mac:** OS X v10.8-v10.11/macOS v10.12

- 1 Выключите фотоаппарат и присоедините его к компьютеру.
  - Расположение порта USB зависит от компьютера. Подробные сведения см. в руководстве по эксплуатации компьютера.
  - Отображается окно выбора для соединения USB.
- 2 Кнопками  $\Delta$   $\nabla$  выберите [Хранение]. Нажмите кнопку  $\odot$ .

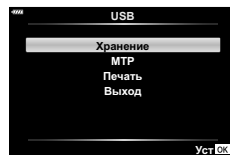

- 3 Компьютер опознает фотоаппарат как новое устройство.

- Если вы используете Windows Photo Gallery, выберите [MTP] в шаге 3.
- Перенос данных не гарантируется в следующих условиях, даже если ваш компьютер оснащен портом USB:
  - порт USB добавлен путем использования платы расширения и т. п., компьютер был собран дома или на него не была предустановлена ОС на заводе-изготовителе
- Когда фотокамера подключена к компьютеру, органы управления фотокамерой не действуют.
- Если окно, показанное в шаге 2, не открылось при подключении фотоаппарата к компьютеру, выберите для параметра [Режим USB] (стр. 122) в пользовательском меню фотоаппарата значение [Авто].

## Установка компьютерного программного обеспечения

Фотографии и видеоролики, которые вы сняли с помощью своего фотоаппарата, можно передать на компьютер и просматривать, редактировать и упорядочивать с помощью программного обеспечения OLYMPUS Viewer 3, которое предлагает компания OLYMPUS.

- Для установки OLYMPUS Viewer 3 загрузите ero с <http://support.olympus-imaging.com/ov3download/> и следуйте инструкциям на экране.
- Посетите сайт, чтобы получить информацию по системным требованиям и указания по установке.
- Перед загрузкой потребуется ввести серийный номер изделия.

## Установка OLYMPUS Digital Camera Updater

Обновления встроенного ПО фотоаппарата выполняются только с помощью OLYMPUS Digital Camera Updater. Загрузите обновление с сайта, указанного ниже, и установите согласно инструкциям на экране.  
<http://oup.olympus-imaging.com/ou1download/index/>

## Регистрация пользователя

Посетите сайт OLYMPUS для получения информации о регистрации продуктов OLYMPUS.

## Прямая печать (PictBridge)

Посредством подключения фотоаппарата к принтеру, совместимому с технологией PictBridge, при помощи кабеля USB, вы можете напрямую печатать сохраненные фотографии.

- Изображения в формате RAW и видеоролики нельзя напечатать.

- 1 Подключите фотоаппарат к принтеру с помощью USB-кабеля из комплекта поставки.

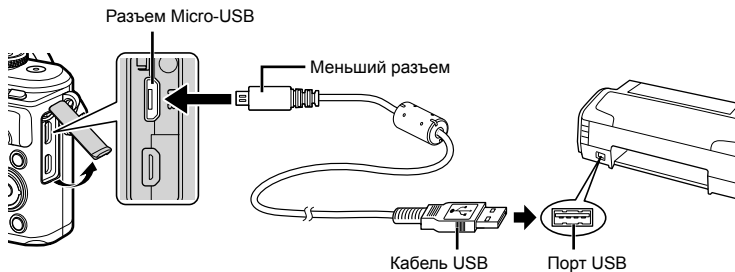

- Печать должна производиться при полностью заряженном аккумуляторе.
- Когда фотокамера подключена к принтеру через USB, на мониторе должно отобразиться диалоговое окно с предложением выбрать устройство. Если оно не отображается, выберите для параметра [Режим USB] (стр. 122) в пользовательском меню фотоаппарата значение [Авто].

- 2 С помощью  $\Delta$   $\nabla$  выберите [Печать].

- Отобразится сообщение [Одну Минуту], после чего откроется окно выбора режима печати.
- Если окно не открылось спустя несколько минут, отключите кабель USB и повторите действия с шага 1.



- 3 Следуйте отображенным здесь инструкциям, чтобы изменить настройки печати.

### Выбор режима печати

Выберите тип (режим) печати. Доступные режимы печати приведены ниже.

<b>Печать</b>	Печать выбранных снимков.
<b>Печатать все</b>	Печать всех снимков, сохраненных на карте, в одном экземпляре для каждого снимка.
<b>Печать нескольких кадров</b>	Печать нескольких копий одного снимка отдельными кадрами на одном листе.
<b>Индекс Все</b>	Печать указателя всех сохраненных на карте снимков.
<b>Порядок печати</b>	Печать снимков в соответствии с сохраненными данными печати. При отсутствии снимков с сохраненными данными печати эта функция отсутствует.

## Задание параметров печатной бумаги

Эти настройки зависят от типа принтера. Если доступна только настройка принтера STANDARD, изменить эту настройку нельзя.

<b>Размер</b>	Задание размеров бумаги, поддерживаемых принтером.
<b>Без Границ</b>	Выбор печати снимка на целом листе бумаги или внутри пустой рамки.
<b>Пиксел/Лист</b>	Выбор количества снимков на листе. Отображается, если вы выбрали [Печать нескольких кадров].

## Выбор снимков для печати

Выберите снимки, которые вы хотите напечатать. Выбранные снимки могут быть распечатаны позже (покадровое сохранение данных печати), или может быть сразу распечатан просматриваемый снимок.

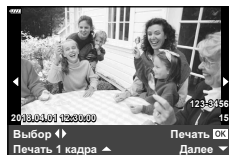

<b>Печать &lt;OK&gt;</b>	Печать просматриваемого снимка. При наличии снимка, к которому применены данные печати с помощью настройки [Печать 1 кадра <▲>], распечатывается только этот снимок.
<b>Печать 1 кадра &lt;▲&gt;</b>	Применение данных печати к просматриваемому снимку. Чтобы применить резервирование к другим снимкам после применения [Печать 1 кадра <▲>], выберите их кнопками <◀>.
<b>Далее &lt;▼&gt;</b>	Задание количества экземпляров и других параметров для просматриваемого снимка и установка необходимости его печати. Информацию об использовании см. в следующем разделе «Настройка печати данных».

## Настройка печати данных

Выбор того, должна ли производиться печать даты и времени или имени файла на снимке при печати. Если выбран режим печати [Печатать все], выберите [Опции].

<b>&lt;Д&gt;x</b>	Установка числа копий при печати.
<b>Дата</b>	Печать даты и времени съемки на снимке.
<b>Имя файла</b>	Печать имени файла, записанного на снимке.
<b>&lt;Д&gt;</b>	Обрезает изображение для печати. Задайте размер кадрированной области с помощью диска управления и выберите ее положение с помощью <▲> <▼> <▶> <◀>.

## 4 Выбрав снимки для печати и данные печати, выберите [Печать] и нажмите кнопку <OK>.

- Чтобы остановить и отменить печать, нажмите кнопку <OK>. Для возобновления печати выберите [Продолж.]

## ■ Отмена печати

Чтобы отменить печать, выделите пункт [Отмена] и нажмите кнопку **OK**. Все изменения, внесенные в задание печати, будут потеряны. Чтобы отменить печать и вернуться к предыдущему шагу, где можно внести изменения в текущее задание печати, нажмите **MENU**.

## Простая печать

Перед подключением принтера посредством кабеля USB отобразите фотоаппарата изображение, которое нужно напечатать.

### 1 Нажмите **▷**.

- После завершения печати снова отобразится окно выбора снимка. Чтобы распечатать другой снимок, выберите его кнопками **<▷** и нажмите кнопку **OK**.

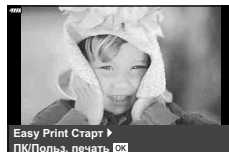

- Для завершения работы отсоедините кабель USB, когда на экране отображается окно выбора снимка.



## Порядок печати (DPOF)

На карте памяти можно сохранять цифровые «задания печати» с указанием подлежащих распечатке снимков и количества копий для каждого из них. Затем снимки можно распечатать в фотолаборатории, которая работает с форматом DPOF, либо самостоятельно, подключив фотоаппарат напрямую к принтеру, поддерживающему формат DPOF. Для создания задания печати требуется карта памяти.

### Создание задания печати

- 1 Во время воспроизведения нажмите кнопку **OK** и выберите [**□**] (Порядок печати)].
- 2 Выберите [**□**] или [**□**ALL] и нажмите кнопку **OK**.

#### Отдельные снимки

С помощью **<D>** выберите кадр, который необходимо установить в качестве сохраненных данных печати, а затем с помощью кнопок **Δ** **∇** установите количество копий.

- Повторите операцию для добавления данных печати к другим снимкам. Выбрав все нужные изображения, нажмите кнопку **OK**.

#### Все снимки

Выберите пункт [**□**ALL] и нажмите кнопку **OK**.

- 3 Выберите формат даты и времени и нажмите кнопку **OK**.

<b>Нет</b>	Снимки печатаются без даты и времени.
<b>Дата</b>	Снимки печатаются с датой съемки.
<b>Время</b>	Снимки печатаются с указанием времени съемки.

- Во время печати изображений невозможно изменить настройки.





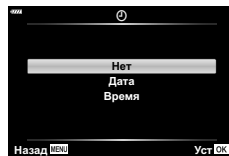
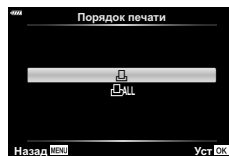







- 4 Выберите пункт [Установка] и нажмите кнопку **OK**.

- С помощью фотоаппарата невозможно изменить задания печати, созданные на других устройствах. Создание нового задания печати приведет к удалению всех существующих заданий печати, которые были созданы на других устройствах.
- В задания печати нельзя включать изображения RAW и видеоролики.



## Удаление всех или выбранных изображений из задания печати

Вы можете сбросить все сохраненные данные печати или только данные для выбранных снимков.

- 1 Во время воспроизведения нажмите кнопку  и выберите [ (Порядок печати)].
- 2 Выберите [] и нажмите кнопку .
  - Чтобы удалить все снимки из задания печати, выберите [Сброс] и нажмите кнопку . Чтобы выйти, не удаляя все изображения, выберите [Сохранить] и нажмите кнопку .
- 3 С помощью кнопок   выберите изображения, которые нужно удалить из задания печати.
  - С помощью кнопки  установите значение 0 для количества копий. Удалив все нужные изображения из задания печати, нажмите кнопку .
- 4 Выберите формат даты и времени и нажмите кнопку .
- 5 Выберите пункт [Установка] и нажмите кнопку .

## Аккумулятор и зарядное устройство

- В фотоаппарате используется один литий-ионный аккумулятор Olympus. Используйте только оригинальные аккумуляторы OLYMPUS.
- Потребление энергии фотоаппаратом в значительной степени зависит от интенсивности использования и других условий.
- Перечисленные ниже операции требуют больших затрат энергии даже без съемки, и заряд аккумулятора быстро израсходуется.
  - Частое выполнение автофокусировки путем нажатия до половины кнопки спуска затвора в режиме съемки.
  - Демонстрация изображений на мониторе в течение длительного периода.
  - При подключении компьютера или принтера.
  - Выход из беспроводной сети LAN/**Bluetooth**<sup>®</sup> активирован.
- При использовании разряженного аккумулятора фотоаппарат может выключиться без предупреждения о низком уровне заряда аккумулятора.
- При покупке аккумулятор заряжен не полностью. Перед использованием зарядите аккумулятор с помощью входящего в комплект зарядного устройства.
- При использовании зарядного устройства, входящего в комплект поставки, зарядка обычно занимает около 3 часов 30 минут (ориентировочно).
- Не пытайтесь использовать зарядные устройства, которые не предназначены специально для поставляемого аккумулятора, или использовать аккумуляторы, не предназначенные специально для использования с поставляемым зарядным устройством.
- В случае замены аккумулятора на другой аккумулятор неподходящего типа возникает риск взрыва.
- Утилизируйте использованные аккумуляторы согласно инструкциям раздела «ВНИМАНИЕ» (стр. 174) руководства по эксплуатации.

## Использование зарядного устройства за рубежом

- Зарядное устройство может использоваться почти в любой домашней электросети переменного тока с напряжением от 100 В до 240 В (50/60 Гц) по всему миру. Однако в разных странах конфигурация сетевой розетки может отличаться, поэтому для вилки зарядного устройства может понадобиться переходник.
- Не пользуйтесь имеющимися в продаже дорожными переходниками, так как это может привести к повреждению зарядного устройства.

## Используемые карты

В этом руководстве все устройства хранения данных упоминаются как «карты». С данным фотоаппаратом можно использовать карты памяти SD (продается в магазинах) следующих типов: SD, SDHC, SDXC и Eye-Fi. Новейшая информация об этом находится на веб-сайте Olympus.



### Переключатель защиты от записи карты SD

На корпусе карты SD есть переключатель защиты от записи. Установка переключателя в положение «LOCK» (блокировка) предотвращает запись данных на карту. Для выполнения записи верните переключатель в положение разблокировки.



- Новые карты или карты, которые использовались в других фотокамерах или компьютерах, перед использованием необходимо отформатировать в этой фотокамере. 📄 «Форматирование карты (Уст.Карту)» (стр. 120)
- Данные на карте памяти не уничтожаются даже при их удалении и форматировании карты. Выбрасывая карту, необходимо привести ее в негодность, чтобы не допустить утечки конфиденциальной информации.
- Используйте карту Eye-Fi в соответствии с законодательством и нормами страны, в которой используется фотоаппарат. Извлекайте карту Eye-Fi из фотоаппарата или отключайте функции карты в самолетах и других местах, где ее использование запрещено. 📄 [Eye-Fi] (стр. 126)
- Во время работы карта Eye-Fi может нагреваться.
- При использовании карты Eye-Fi аккумулятор может разряжаться быстрее.
- При использовании карты Eye-Fi фотоаппарат может работать медленнее.
- Использование карты Eye-Fi может помешать записи клипов. В таком случае следует отключить карту.

## Режим записи и размер файла/количество доступных для сохранения снимков

Указанный в таблице размер файла является приблизительным для файлов с соотношением размеров 4:3.

Режим записи	Размер изображения (Подсчет Пикселей)	Сжатие	Формат файла	Размер файла (МБ)	Оставшееся количество кадров*
RAW	4608×3456	Сжатие без потери данных	ORF	Приблизительно 17,4	426
L <sup>SF</sup>		1/2,7	JPEG	Приблизительно 10,4	663
L <sup>F</sup>		1/4		Приблизительно 7,1	972
L <sup>N</sup>		1/8		Приблизительно 3,7	1891
L <sup>B</sup>		1/12		Приблизительно 2,5	2741
M <sup>SF</sup>	3200×2400	1/2,7		Приблизительно 5,1	1348
M <sup>F</sup>		1/4		Приблизительно 3,6	1951
M <sup>N</sup>		1/8		Приблизительно 1,9	3696
M <sup>B</sup>		1/12		Приблизительно 1,4	5191
S <sup>SF</sup>	1280×960	1/2,7		Приблизительно 1,0	6777
S <sup>F</sup>		1/4		Приблизительно 0,8	9036
S <sup>N</sup>		1/8	Приблизительно 0,5	14352	
S <sup>B</sup>		1/12	Приблизительно 0,4	17428	

\* При использовании карты SD емкостью 8 ГБ.

- Количество сохраняемых кадров может изменяться в зависимости от объекта, настроек сохранения данных печати и других факторов. В некоторых случаях количество отображаемых на мониторе хранящихся фотографий не меняется, даже когда вы делаете новые снимки или удаляете старые.
- Актуальный размер файла зависит от объекта.
- Максимальное количество сохраняемых фотоснимков, отображаемое на экране, составляет 9999.
- Информацию о действительной длительности записи для видеосъемки см. на веб-сайте Olympus.

## Сменные объективы

Выбирайте объектив в соответствии с сюжетом и творческими задачами. Применяйте объективы, предназначенные исключительно для использования в системе Micro Four Thirds с маркировкой M.ZUIKO DIGITAL или символом, показанным справа.



С помощью адаптера можно также использовать объективы систем Four Thirds и OM. Необходим адаптер (приобретается отдельно).

- При установке и снятии крышки корпуса и объектива с фотоаппарата держатель объектива на фотоаппарате должен быть направлен вниз. Это предотвращает попадание пыли и других посторонних предметов внутрь фотоаппарата.
- Не снимайте крышку корпуса и не устанавливайте объектив в запыленных местах.
- Не направляйте прикрепленный к фотоаппарату объектив на солнце. Это может привести к неисправности фотоаппарата или даже к воспламенению вследствие эффекта усиления солнечного света, фокусируемого объективом.
- Не теряйте крышку корпуса и заднюю крышку.
- При снятом объективе отверстие фотоаппарата должно быть закрыто крышкой, чтобы предотвратить попадание внутрь корпуса пыли.

### ■ Сочетания объектива и фотоаппарата

Объектив	Фотоаппарат	Крепление	AF	Замер
Объектив системы Micro Four Thirds	Фотокамера системы Micro Four Thirds	Да	Да	Да
Объектив системы Four Thirds		Крепление возможно с помощью крепежного адаптера	Да*1	Да
Объективы системы OM			Нет	Да*2
Объектив системы Micro Four Thirds	Фотокамера системы Four Thirds	Нет	Нет	Нет

\*1 При записи видео автофокус не работает.

\*2 Точный замер невозможен.

## Внешние вспышки, предназначенные для использования с этим фотоаппаратом

Для достижения требуемого эффекта вспышки вы можете использовать с фотоаппаратом продаваемые отдельно внешние вспышки. Внешние вспышки обмениваются информацией с фотоаппаратом, что позволяет управлять режимами вспышки с помощью различных режимов, например TTL-AUTO и Super FP. Внешнюю вспышку, предназначенную для использования с этим фотоаппаратом, можно установить на фотоаппарате, прикрепив ее к гнезду «горячий башмак» фотоаппарата. Кроме того, вспышку можно присоединить к держателю для вспышки на фотоаппарате, используя кабель для держателя (дополнительно). См. документацию к внешним вспышкам.

Верхний предел выдержки при использовании вспышки составляет 1/200 сек.

### Возможные функции при использовании внешних устройств вспышки

Дополнительная вспышка	Режим управления вспышкой	GN (Guide number — ведущее число вспышки) (ISO100)
FL-900R	TTL-AUTO, AUTO, MANUAL, FP TTL AUTO, FP MANUAL, MULTI, RC, SL AUTO, SL MANUAL	GN58 (200 мм*)
FL-600R	TTL-AUTO, AUTO, MANUAL, FP TTL AUTO, FP MANUAL	GN36 (85 мм*) GN20 (24 мм*)
FL-300R	TTL-AUTO, MANUAL	GN20 (28 мм*)
FL-14	TTL-AUTO, AUTO, MANUAL	GN14 (28 мм*)
STF-8	TTL-AUTO, MANUAL	GN8.5

\*1 Фокусное расстояние объектива (рассчитано для 35-мм пленочного фотоаппарата).

## Фотосъемка с беспроводным удаленным управлением вспышкой

Внешние вспышки, поддерживающие режим удаленного управления и предназначенные для использования с этим фотоаппаратом, могут применяться для фотосъемки с беспроводным управлением. Фотоаппарат может обеспечивать независимое управление до трех групп внешних вспышек и встроенной вспышкой. Подробную информацию можно найти в руководствах по эксплуатации внешних вспышек.

### 1 Установите удаленные вспышки в режим RC и расставьте их, как это необходимо.

- Включите внешние вспышки, нажмите кнопку MODE и выберите режим RC.
- Выберите канал и группу для каждой внешней вспышки.

### 2 Выберите значение [Вкл.] для параметра [ Режим Ду] в Меню съемки 2 (стр. 110).

- Нажмите кнопку  для выхода в экран режима RC. Нажмите кнопку **INFO** для переключения между элементами управления LV Super или элементами управления в реальном времени и экраном режима RC.
- Выберите режим вспышки (обратите внимание, что подавление эффекта красных глаз недоступно в режиме дистанционного управления).

### 3 Настройте параметры для каждой группы на экране режима RC.

Группа

- Выберите режим управления вспышкой и настройте интенсивность вспышки отдельно для каждой группы. Выберите мощность вспышки для режима MANUAL.

Выполните нужные настройки для вспышки фотоаппарата.

Значение мощности вспышки

Обычная вспышка/вспышка Super FP

- Переключайтесь между режимом обычной вспышки и режимом вспышки Super FP.

Сообщение уровня освещенности

- Установите для функции сообщения уровня освещенности значение [HI], [MID] или [LO].

Канал

- Установите канал связи на канал, используемый вспышкой.

Режим управления вспышкой

Мощность вспышки

### 4 Нажмите кнопку подъема вспышки, чтобы поднять вспышку.

- Убедившись, что вспышка заряжена, выполните пробный снимок.

### ■ Диапазон беспроводного управления вспышкой

Расставьте беспроводные вспышки, направив их дистанционными датчиками в сторону фотоаппарата. На следующем рисунке указаны приблизительные допустимые расстояния для размещения вспышек. Фактический диапазон управления зависит от местных условий.

- Рекомендуется использовать одну группу, состоящую не более, чем из трех удаленных вспышек.
- Дистанционные вспышки не могут использоваться для экспозиций продолжительностью, превышающей 4 секунды, при медленной синхронизации по второй шторке.
- Если объект находится слишком близко к фотоаппарату, управляющие импульсы от встроенной вспышки могут повлиять на экспозицию (этот эффект можно уменьшить, снизив яркость вспышки фотоаппарата, например, с помощью диффузора).
- Верхний предел времени синхронизации вспышки составляет 1/160 сек. при использовании вспышки в режиме дистанционного управления.

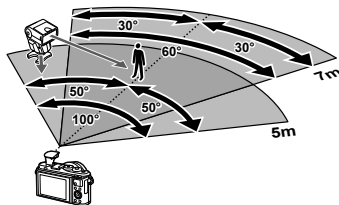



## Другие внешние вспышки

При установке внешней вспышки стороннего производителя на «горячий башмак» следует принимать во внимание следующие ограничения:

- Использование устаревших вспышек, которые подают на X-контакт ток напряжением выше 24 В, приведет к повреждению фотоаппарата.
- Подключение вспышек с сигнальными контактами, которые не отвечают спецификациям Olympus, может привести к повреждению фотоаппарата.
- Установите режим съемки в **M**, установите выдержку в значение не выше времени синхронизации вспышки и установите чувствительность по ISO в значение, отличное от [AUTO].
- Управление вспышкой возможно только путем настройки в ручном режиме значений диафрагмы и чувствительности ISO, установленных в фотоаппарате. Яркость вспышки можно регулировать, изменяя диафрагму или чувствительность ISO.
- Выбирайте вспышку с углом освещения, который отвечает особенностям объектива. Угол освещения обычно выражается через эквивалентное фокусное расстояние 35-мм фотоаппарата.

## Состав системы

### Рукоятка Питание



**BLS-50**  
литий-ионный  
аккумулятор



**BCS-5**  
зарядное устройство  
для литий-ионных  
аккумуляторов

### Соединительный кабель

Кабель USB/  
кабель HDMI

### Чехол / ремешок

Плечевой ремень/  
футляр  
фотоаппарата/  
чехол для корпуса

### Карта памяти<sup>3</sup>

SD, SDHC,  
SDXC, Eye-Fi

## E-PL9

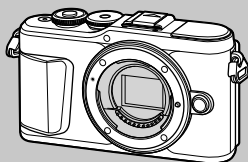

### Программное обеспечение

#### OLYMPUS Viewer 3

Программное обеспечение для работы с цифровыми фотографиями

**OLYMPUS Image Share (OI.Share)**  
**Olympus Image Palette (OI.Palette)**  
**OLYMPUS Image Track (OI.Track)**  
Приложение смартфона

 : изделия, совместимые с E-PL9

 : изделия, поступающие в продажу

Новейшая информация об этом находится на веб-сайте Olympus.

\*1 С адаптером можно использовать не все объективы. Более подробные сведения приведены на официальном веб-сайте Olympus. Также, пожалуйста, учтите, что производство объективов системы OM прекращено.

\*2 Список совместимых объективов приведен на веб-сайте Olympus.

\*3 Используйте карту Eye-Fi в соответствии с законодательством и нормами страны, в которой используется фотоаппарат.

## Вспышка

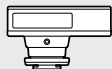

**FL-14**  
Электронная  
вспышка



**FL-900R**  
Электронная  
вспышка



**FL-300R**  
Электронная  
вспышка



**FL-600R**  
Электронная  
вспышка

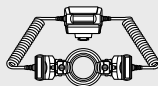

**STF-8**  
Макровспышка

## Объектив

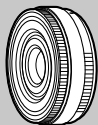

M.ZUIKO DIGITAL ED 8mm f1.8 Fisheye PRO  
M.ZUIKO DIGITAL ED 12mm f2.0  
M.ZUIKO DIGITAL 17mm f1.8  
M.ZUIKO DIGITAL 17mm f2.8  
M.ZUIKO DIGITAL 25mm f1.8  
M.ZUIKO DIGITAL 45mm f1.8  
M.ZUIKO DIGITAL ED 17mm f1.2 PRO  
M.ZUIKO DIGITAL ED 25mm f1.2 PRO  
M.ZUIKO DIGITAL ED 45mm f1.2 PRO  
M.ZUIKO DIGITAL ED 30mm f3.5 Macro  
M.ZUIKO DIGITAL ED 60mm f2.8 Macro  
M.ZUIKO DIGITAL ED 75mm f1.8  
M.ZUIKO DIGITAL ED 7-14mm f2.8 PRO  
M.ZUIKO DIGITAL ED 9-18mm f4.0-5.6  
M.ZUIKO DIGITAL ED 12-40mm f2.8 PRO  
M.ZUIKO DIGITAL ED 12-50mm f3.5-6.3 EZ  
M.ZUIKO DIGITAL ED 12-100mm f4.0 IS PRO  
M.ZUIKO DIGITAL ED 14-42mm f3.5-5.6 EZ  
M.ZUIKO DIGITAL 14-42mm f3.5-5.6 II R  
M.ZUIKO DIGITAL ED 14-150mm f4.0-5.6 II  
M.ZUIKO DIGITAL ED 40-150mm f4.0-5.6 R  
M.ZUIKO DIGITAL ED 40-150mm f2.8 PRO  
M.ZUIKO DIGITAL ED 75-300mm f4.8-6.7 II  
M.ZUIKO DIGITAL ED 300mm f4.0 IS PRO



**MMF-2/MMF-3<sup>1</sup>**  
Адаптер для объективов  
системы Four Thirds



**MF-2<sup>1</sup>**  
Адаптер для объективов  
системы OM 2



**BCL-1580/BCL-0980**  
Крышка корпуса с объективом



**Объективы Four Thirds**

**Объективы OM**

## Оптический конвертер\*2

**FCON-P01**  
Рыбий глаз

**WCON-P01**  
Широкоугольный

**MCON-P01**  
Макро

**MCON-P02**  
Макро

**MC-14**  
Телеконвертер

7

Осторожно

### Очистка фотоаппарата

Перед очисткой фотоаппарат следует выключить и извлечь аккумулятор.

- Не используйте сильные растворители, такие как бензол или спирт, а также ткань, прошедшую химическую обработку.

#### Снаружи:

- Аккуратно протрите мягкой тканью. Если фотоаппарат очень грязный, смочите ткань в теплой мыльной воде и хорошо отожмите. Протрите фотоаппарат влажной тканью, а затем вытрите сухой. Если вы пользовались фотоаппаратом на пляже, используйте смоченную чистой водой и хорошо отжатую ткань.

#### Монитор:

- Аккуратно протрите мягкой тканью.

#### Объектив:

- Сдуйте пыль с объектива имеющимся в продаже устройством продувки. Осторожно протрите объектив бумагой для очистки объективов.

### Хранение

- Если фотоаппарат не будет использоваться в течение длительного времени, извлеките аккумулятор и карту. Храните фотоаппарат в прохладном и сухом месте с хорошей вентиляцией.
- Периодически вставляйте аккумулятор и проверяйте работу фотоаппарата.
- Удалите пыль и другие посторонние частицы с корпуса и задних крышек, прежде чем присоединять их.
- При снятом объективе отверстие фотоаппарата должно быть закрыто крышкой, чтобы предотвратить попадание внутрь корпуса пыли. Обязательно наденьте переднюю и заднюю крышку на объектив, прежде чем убирать его.
- После использования фотоаппарата чистите его.
- Не храните его вместе со средствами по борьбе с насекомыми.
- Не храните фотоаппарат в местах, где выполняется химическая обработка, чтобы предотвратить фотоаппарат от коррозии.
- Если оставить объектив грязным, на его поверхности может появиться плесень.
- После длительного хранения необходимо перед использованием фотоаппарата проверить каждый его компонент. Перед выполнением важных снимков сделайте пробный снимок и проверьте исправность работы фотоаппарата.

### Очистка и проверка устройства приема изображения

Фотоаппарат имеет встроенную противопылевую функцию для предотвращения попадания пыли на устройство приема изображения и удаления пыли и грязи с поверхности этого устройства посредством ультразвуковых колебаний. Функция удаления пыли активируется при включении фотоаппарата.

Функция удаления пыли используется одновременно с функцией картирования пикселей, которая проверяет устройство приема изображения и цепи его обработки. Так как противопылевое устройство активируется при каждом включении питания фотоаппарата, для эффективного удаления пыли следует держать фотоаппарат вертикально.

## Pixel Mapping — проверка функций обработки изображения

Функция картирования пикселей позволяет фотоаппарату проверить и отрегулировать устройство приема изображения и функции обработки изображений. Прежде чем использовать функцию Pixel Mapping, подождите не меньше 1 минуты после съемки или воспроизведения, чтобы гарантировать правильную работу функции.

**1** В Пользовательском меню **H** выберите [Pixel Mapping] (стр. 126).

**2** Нажмите кнопку **▷**, затем кнопку **OK**.

- В процессе картирования пикселей отображается индикатор [Занято]. После окончания распределения пикселей происходит возврат в меню.
- Если вы случайно выключили фотоаппарат во время картирования пикселей, начните заново с шага 1.

## Рекомендации и сведения о съемке

### При установленном аккумуляторе фотоаппарат не включается

#### Аккумулятор заряжен не полностью

- Зарядите аккумулятор с помощью зарядного устройства.

#### Аккумулятор временно не работает из-за низкой температуры

- Эффективность работы аккумулятора снижается при низких температурах. Выньте аккумулятор и согрейте его, положив на некоторое время в карман.

### Отображается предложение выбрать язык

Диалоговое окно, показанное на рисунке, будет отображаться в следующих случаях:

- Фотоаппарат включается в первый раз
- Ранее Вы закончили начальную настройку, не выбрав язык

Выберите язык, как описано в разделе «Начальная настройка» (стр. 21).

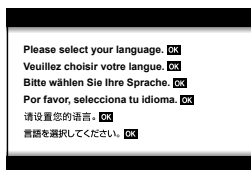

### При нажатии кнопки спуска затвора не производится съемка

#### Фотоаппарат автоматически выключился

- Для уменьшения потребления заряда аккумулятора после определенного периода бездействия фотоаппарат автоматически переходит в спящий режим.

 [Автооткл.] (стр. 126)

При нажатии кнопки спуска затвора до половины фотоаппарат выходит из спящего режима.

Фотоаппарат отключится автоматически, если оставить его в спящем режиме на 5 минут.

#### Зарядка вспышки

- На мониторе значок  мигает, когда выполняется зарядка. Подождите, пока значок не перестанет мигать, после чего нажмите кнопку спуска затвора.

## Фокусировка невозможна

- Фотоаппарат не может фокусироваться на объектах, которые находятся слишком близко к нему или не подходят для автофокусировки (на экране будет мигать метка подтверждения автофокуса). Увеличьте расстояние до объекта или сфокусируйте фотоаппарат на объекте, имеющем высокую контрастность и расположенном на таком же расстоянии, как и объект съемки, скомпонуйте и выполните снимок.

### Объекты, трудные для фокусировки

Автофокусировка может быть затруднена в следующих ситуациях.

Значок подтверждения автофокуса мигает. Следующие объекты не фокусируются.

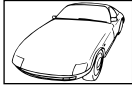

Объект с низкой контрастностью



Очень яркий свет в центре кадра



Объект, который не имеет вертикальных линий

Значок подтверждения автофокуса горит, но объект не сфокусирован.



Объекты, расположенные на различных расстояниях

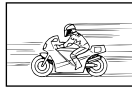

Быстродвижущийся объект



Объект за пределами зоны автофокуса

## Снижение шума включено

- При съемке ночных сюжетов используется более длинная выдержка, и отмечается тенденция к появлению искажений на снимках. При съемке в условиях низкой освещенности фотоаппарат автоматически задействует функцию фильтрации искажений после каждого кадра. В это время невозможно сделать следующий кадр. Для параметра [Подавл.Шума] можно установить значение [Откл.].  
☞ [Подавл.Шума] (стр. 123)

## Число меток АФ уменьшается

Размер и количество меток АФ изменяется в зависимости от соотношения сторон (стр. 81), режима метки АФ (стр. 69) и значения, выбранного для [Цифровой телеков.в.] (стр. 111).

## Дата и время не установлены

### При покупке некоторые настройки фотоаппарата уже установлены.

- Однако при этом настройки даты и времени остаются пустыми. Установите дату и время перед использованием фотоаппарата. ☞ «Начальная настройка» (стр. 21)

### Аккумулятор был вынут из фотоаппарата

- Дата и время возвращаются к заводским настройкам по умолчанию, если фотоаппарат находится без аккумулятора примерно 1 день. Отмена настроек может произойти быстрее, если перед извлечением аккумулятора недолго находился в фотоаппарате. Перед съемкой важных фотографий проверьте правильность настройки даты и времени.

## Сброс установленных функций на заводские настройки по умолчанию

При вращении диска выбора режимов или выключении питания в режиме съемки, отличающемся от **P**, **A**, **S**, **M** или , любые измененные настройки будут сброшены до значений по умолчанию.

## Белесоватость снимков

Это явление может возникать при съемке в контровом или полуконтровом свете. Причиной этого являются блики или появление ореола. По возможности продумайте композицию таким образом, чтобы сильные источники света не попадали на снимок. Блики могут иметь место даже при отсутствии источников света на снимке. Используйте бленду для защиты объектива от источников света. Если бленда не дает результата, заслоните объектив от света рукой.  «Сменные объективы» (стр. 150)

## На объекте, запечатленном в кадре, появляются непонятные яркие точки

Это может быть вызвано зависанием пикселей в устройстве приема изображения. Выполните [Pixel Mapping].

Если проблема не устраняется, несколько раз выполните картирование пикселей.

 «Pixel Mapping — проверка функций обработки изображения» (стр. 157)

## Объект выглядит искаженным

Следующие функции используют электронный затвор:

запись видеороликов (стр. 57)/в режиме **SCN**: параметры «Панорама» (стр. 35), «Бесшумный» (стр. 35) и «Расширенный фокус» (стр. 36)/в режиме **AP**: параметры «Бесшумный» (стр. 42), «Панорама» (стр. 43) и «Брекетинг фокусировки» (стр. 46).

Если объект съемки быстро движется или фотоаппарат резко перемещается, это может привести к искажениям. Избегайте резких перемещений фотоаппарата во время съемки или используйте стандартную серийную съемку.

## На фотографиях появляются линии

Следующие функции используют электронный затвор, что может привести к появлению линий из-за мерцания и других явлений, связанных с люминесцентным и светодиодным освещением, эффект, который иногда может быть уменьшен путем выбора более длинных выдержек:

запись видеороликов (стр. 57)/в режиме **SCN**: параметры «Панорама» (стр. 35), «Бесшумный» (стр. 35) и «Расширенный фокус» (стр. 36)/в режиме **AP**: параметры «Бесшумный» (стр. 42), «Панорама» (стр. 43) и «Брекетинг фокусировки» (стр. 46).

## Фотоаппарат не переключается из режима ручной фокусировки (РФ)

Некоторые объективы оснащены переключателем ручной фокусировки, который включает ручную фокусировку, когда кольцо фокусировки сдвинуто назад. Проверьте объектив. Более подробную информацию можно найти в руководстве по объективу.



## Изменение количества кадров или добавление кадров на экран просмотра списка

---

Используйте параметр [📺/Настр. Инфо] > [📺 Настр.] в пользовательском меню **C1** для изменения количества отображаемых кадров или добавления кадров на экран просмотра списка (стр. 129).

## Скрытие экранных инструкций в меню

---

Нажмите кнопку **INFO**, чтобы скрыть или показать экранные инструкции в меню (стр. 109).

## Просмотр функций, присвоенных дискам и кнопкам

---







Используйте параметры в пользовательском меню **B** для просмотра функций, присвоенных органам управления фотоаппаратом.  
[Функция Кнопки] (стр. 121)/[▶⊙ Функция] (стр. 121)/[Функции диска] (стр. 121)

## Видеоролики не воспроизводятся без запинки при просмотре на экране телевизора

---

Частота кадров видеоролика может не соответствовать видеостандарту, используемому в телевизоре. Просмотрите видеоролик на компьютере. Перед записью видеороликов, предназначенных для просмотра на экране телевизора, выберите частоту кадров, соответствующую видеостандарту, используемому в телевизионном устройстве.  
📺 [Част. кадров видео] (стр. 114)

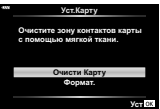
## Коды ошибок

Сообщение на мониторе	Возможная причина	Способ исправления
 Нет Карты	Карта не вставлена или не может быть идентифицирована.	Вставьте или замените карту.
 Ошиб.Карты	Имеется проблема с картой.	Снова вставьте карту. Если проблема не устраняется, то карту следует отформатировать. Если форматирование карты невозможно, использовать ее нельзя.
 Защита От Зап.	Запись на карту запрещена.	Переключатель защиты карты от записи установлен в положение «LOCK». Разблокируйте переключатель. (стр. 148)
 Карта Пол.	<ul style="list-style-type: none"> <li>Карта заполнена. Дальнейшая съемка и сохранение информации, например, информации печати, невозможны.</li> <li>На карте больше нет свободного места, сохранение данных печати и новых снимков невозможно.</li> </ul>	Замените карту или удалите ненужные снимки. Перед удалением загрузите нужные снимки в компьютер.
	Карта не распознается. Возможно карта не отформатирована.	<ul style="list-style-type: none"> <li>Выберите [Очисти Карту], нажмите кнопку <b>OK</b> и выключите фотоаппарат. Извлеките карту и протрите ее металлическую поверхность мягкой сухой тканью.</li> <li>Выберите [Формат.] <b>▶</b> [Да], затем нажмите кнопку <b>OK</b>, чтобы отформатировать карту. После форматирования с карты будут удалены все данные.</li> </ul>
 Нет Изобр.	На карте нет снимков.	Карта не содержит снимков. Сохраните и воспроизведите снимки.
 Ошибка Снимка	Возникла проблема с отображением выбранного снимка в режиме воспроизведения. Или снимок нельзя просматривать на этом фотоаппарате.	Для просмотра снимка на компьютере используйте программное обеспечение для обработки изображений. Если это не удастся, значит, файл изображения поврежден.
 Редактирование Невозможно	На данном фотоаппарате невозможно редактировать снимки, сделанные другим фотоаппаратом.	Для просмотра снимка на компьютере нужно использовать программное обеспечение для обработки изображений.

Сообщение на мониторе	Возможная причина	Способ исправления
Г/М/Д	Часы не установлены.	Установите часы (стр. 22).
 °C/°F	Температура внутри фотоаппарата поднялась из-за репортажной съемки.	Выключите фотоаппарат и дайте ему остыть.
 Внутренняя температура фотокамеры слишком высока. Дождитесь понижения.		Подождите несколько секунд, чтобы дать фотоаппарату полностью выключиться. Перед продолжением работы необходимо дать фотоаппарату остыть.
 Бат. Разряжена	Аккумулятор разряжен.	Зарядите аккумулятор.
 Нет Подсоед.	Фотокамера неправильно подключена к компьютеру, принтеру, видеомонитору стандарта HDMI или другому прибору.	Правильно подключите фотокамеру.
 Нет Бумаги	В принтере нет бумаги.	Загрузите бумагу в принтер.
 Нет Краски	В принтере кончились чернила.	Замените чернильный картридж в принтере.
 Замятие	Застряла бумага.	Уберите застрявшую бумагу.
Установки Изм.	Во время выполнения настроек фотоаппарата был извлечен лоток для загрузки бумаги или была изменена конфигурация принтера.	Не изменяйте конфигурацию принтера во время выполнения настроек на фотоаппарате.
 Ошибка печати	Возникла проблема с принтером и/или фотоаппаратом.	Выключите фотоаппарат и принтер. Проверьте принтер и устраните обнаруженные проблемы перед повторным включением.
 Невозм. Печать	Снимки, записанные на других фотоаппаратах, не могут быть распечатаны на этом фотоаппарате.	Используйте компьютер для печати.

Сообщение на мониторе	Возможная причина	Способ исправления
Объектив заблокирован. Разблокируйте объектив.	Выдвигаемый объектив остается сдвинутым.	Выдвиньте объектив.
Проверьте статус объектива.	В соединении фотоаппарата и объектива возникла проблема.	Выключите фотоаппарат, проверьте соединение объектива и снова включите питание.
Подсоедините совместимый объектив для использования функции.	Объектив не поддерживает выбранный режим съемки.	Выберите объектив, который поддерживает этот режим съемки, или выберите другой режим съемки.

## По умолчанию

\*1: Установки по умолчанию можно восстановить, выбрав для опции [Полное] значение [Сброс].

\*2: Установки по умолчанию можно восстановить, выбрав для опции [Основное] значение [Сброс].

## Функция кнопок/управление в реальном времени/панель управления LV Super Control

Функция	По умолчанию	*1	*2	
ISO	AUTO	✓	✓	77
Серийная съемка/съемка с автоспуском		✓	✓	73
Настройки метки автофокуса		✓	✓	69
Фотосъемка со вспышкой		✓	✓	71
Реж.Автофок.	S-AF	✓	✓	79
Реж.Автофок.	C-AF	✓	✓	114
Пропорции	4:3	✓	✓	81
	<b>L</b> N	✓	✓	81
(Стандарт)	1920×1080 Fine 60p	✓	✓	82
(4K)	3840×2160 30p	—	—	83
(Клипы)	1920×1080 Normal 60p 4s	✓	✓	84
(Высокоскор.)	1280×720 HighSpeed 120fps	—	—	84
Режим видео (экспозиции)	<b>P</b>	✓	—	85

## Меню съемки

Закладка	Функция	По умолчанию	*1	*2	
	Сброс	Основное	—	—	110
	Режим Цвета	Natural	✓	✓	76, 111
	Цифровой телеконв.	Откл.	✓	✓	111
	Замер		✓	✓	89
	Стабилизация	S-IS On	✓	✓	87
	Подсветка Аф	Вкл.	✓	✓	111
	Скор. электр. зума	Нормально	✓	—	112
		±0.0	✓	✓	86
	Настр. замед. съемки	Откл.	✓	✓	112
	Режим Ду	Откл.	✓	✓	113

## Меню видео

Закладка	Функция	По умолчанию	*1	*2	
	Видео	Вкл.	✓	✓	114
	Громкость записи	±0	✓	—	114
	Реж.Автофок.	C-AF	✓	✓	114
	Стабилизация	M-IS <b>1</b>	✓	✓	87
	Скор. электр. зума	Нормально	✓	—	114
	Част. кадров видео	30p	✓	—	82, 114
	Скор. перед. видео	Fine	✓	—	82, 114

## ▶ Меню просмотра

Закладка	Функция		По умолчанию	*1	*2	👉	
▶	📄	Старт	—	—	—	102	
		BGM	Happy Days	✓	✓		
		Слайд	Все	✓	✓		
		Интервал Сл-Дшоу	3 сек	✓	—		
		Интервал Видео	Корот.	✓	—		
	📁			Вкл.	✓	✓	115
	Редакт.	Выб. Фото	Редакт. RAW	—	—	—	115
			Редакт. JPEG	—			116
			Редактировать видео	—			117, 118
			🎤	—			105, 116
		Наложение	—	117			
	Порядок печати		—	—	—	145	
	Защита Сброса		—	—	—	118	
	Сброс порядка обмена		—	—	—	104	
Подключение устройства		—	—	—	133		

8

## ⚙ Пользовательское меню

Закладка	Функция		По умолчанию	*1	*2	👉	
⚙	Аф/Рф						
	A	AEL/AFL	S-AF	mode1	✓	✓	121, 127
			C-AF	mode2			
			MF	mode1			
	☺	Приоритет Лиц	☺	✓	—	70, 121	
	Рф	Увеличить	Откл.	✓	—	121,	
	Помощник	Конт.коррекц.	Откл.	✓	—	127	
	Возврат Фокуса		Вкл.	✓	✓	121	
	Кнопки/Диск						
	B	Функция Кнопки	Fn Функция	Q <sup>2</sup>	✓	—	95, 121
			☉ Функция	☉ REC	✓	—	
		▶☉ Функция	☉	☉	✓	—	121
	Функции диска	P	📄	✓	—	121	
A		Диафрагма					
S		Выдержка					
	M	Выдержка					

Закладка	Функция		По умолчанию	*1	*2		
	Монитор/■)/)/Пк						
	C1	Настр. Упр.	LV-C	✓	—	75, 122	
			P/A/S/M	LV-C	✓		—
			ART	LV-C	✓		—
	SCN/	LV-C	✓	—			
	/Настр. Инфо	Инфо	Только Фото, Полностью	✓	✓		122, 128
		LV-Info	Польз.1 () Польз.2 (Индикатор)	✓	—		
		Настр.	25, Мои клипы, Календарь	✓	—		
		Увеличить LV	Откл.	✓	✓	122	
		Уменьш. Мерцания	Авто	✓	—	122	
		Отображ. Сетки	Откл.	✓	—	122	
		Цвет конт. коррекции	Красный	✓	—	122	
	C2			Вкл.	✓	✓	122
	HDMI	Разреш. вывода	1080p	✓	—	122, 130	
		HDMI Упр.	Откл.	✓	—		
	Режим USB		Авто	✓	✓	122	
	Эксп/ISO/BULB						
	D1	Сдвиг Экспозиции		±0	✓	—	123
ISO-Авто Настр.		Верхний Порог	6400	✓	✓	123	
		По умолчанию	200	✓	✓		
Фильтр Шума		Стандарт	✓	✓	123		
Подавл. Шума		Авто	✓	✓	53, 123		
D2	Таймер BULB/TIME		8min	✓	✓	54, 123	
	Live BULB		Откл.	✓	—	54, 123	
	Live TIME		0,5 сек	✓	—	54, 123	
	Настройки комб.съемки		1 сек	✓	—	55, 123	
Польз.							
E		X-Синхр.	1/250	✓	✓	124, 131	
		Нижний Порог	1/60	✓	✓	124, 131	
		Откл.	✓	✓	68, 86, 124		
		+ББ	WB AUTO	✓	—	124	

Закладка	Функция	По умолчанию	*1	*2		
	←-/ББ/Цвет					
		←- Настройка	←-:1 LF, ←-:2 LN, ←-:3 MN, ←-:4 SN	✓	✓	124, 131
		ББ	Авто	✓	✓	78, 124
		Сохр. тепл. цвета	Вкл.	✓	✓	124
		Цвет. Простр.	sRGB	✓	✓	93, 124
	Запись					
		Имя файла	Сброс	✓	—	125
		Изм. Имя Файла	—	✓	—	125
		Авторство	Авторская Инфо.	Откл.	✓	—
			Имя Автора	—	—	—
	Авторск. Название		—	—	—	
	Настройки					
	Pixel Mapping	—	—	—	126, 157	
	Настроить Уровень	—	✓	—	126	
	Настройки тачскрина	Вкл.	✓	—	126	
	Автооткл.	1 min	✓	✓	20, 126	
	Eye-Fi	Вкл.	✓	—	126	
	Сертификация	—	—	—	126	

## У Меню настройки

Закладка	Функция	По умолчанию	*1	*2		
	Уст.Карту	—	—	—	120	
		—	—	—	22	
		English	—	—	119, 120	
		±0,  ±0, Natural	✓	—	119	
	Просм.Зап.	0,5 сек	✓	—	119	
		Доступность	Вкл.	✓	—	139
	Настройки Wi-Fi/Bluetooth	Пароль для подключения	—	—	—	138
		Реж.ожид.при вык.пит	Выбрать	✓	—	134
		Сброс настроек	—	—	—	138
	Прошивки	—	—	—	119	



# Спецификация

## ■ Фотоаппарат

<b>Тип продукта</b>	
Тип продукта	Цифровой фотоаппарат со сменным объективом стандарта Micro Four Thirds
Объектив	M.Zuiko Digital, объектив системы Micro Four Thirds
Байонет	Держатель Micro Four Thirds
Эквивалент фокусного расстояния 35-мм пленочного фотоаппарата	Приблизительно удвоенное фокусное расстояние объектива
<b>Устройство приема изображения</b>	
Тип продукта	Датчик Live MOS 4/3 дюйма
Общее количество пикселей	Приблизительно 17,20 миллиона пикселей
Количество эффективных пикселей	Приблизительно 16,05 миллиона пикселей
Размер экрана	17,3 мм (Г) × 13,0 мм (В)
Соотношение сторон	1,33 (4:3)
<b>Живое изображение</b>	
Датчик	Использование датчика Live MOS
Увеличение	100%
<b>Монитор</b>	
Тип продукта	Цветной жидкокристаллический сенсорный TFT-дисплей размером 3,0" с переменным углом наклона
Общее количество пикселей	Приблизительно 1,04 миллиона точек (соотношение сторон 3:2)
<b>Выдержка</b>	
Тип продукта	Компьютеризированный шторно-щелевой затвор
Выдержка	1/4000–60 сек., съемка с открытым затвором, длительная выдержка
<b>Автофокус</b>	
Тип продукта	Hi-Speed Imager AF
Точки фокусировки	121 точек
Выбор точки фокусировки	Автоматически, дополнительно
<b>Настройка экспозиции</b>	
Система замера	Система замера TTL (замер фотоприемника) Цифровой замер ESP, средневзвешенный замер по центру, точечный замер
Диапазон замера	EV -2 – 20 (объектив f/2,8, ISO100)
Режимы съемки	<b>AUTO</b> : Авто/ <b>P</b> : Программная автоматическая экспозиция (возможна программная коррекция)/ <b>A</b> : Автоматическая экспозиция с приоритетом диафрагмы/ <b>S</b> : Автоматическая экспозиция с приоритетом выдержки/ <b>M</b> : Ручной/ <b>SP</b> : Видеоролик/ <b>ART</b> : Арт-фильм/ <b>SCN</b> : Сюжет/ <b>LAP</b> : Расширенная фотосъемка
Чувствительность ISO	LOW, 200 – 25600 (шаг 1/3 EV)
Коррекция экспозиции	±5,0 EV (шаг 1/3 EV)
<b>Баланс белого</b>	
Тип продукта	Устройство приема изображения
Режимы настройки	Авто/Предустановленный ББ (6 настроек)/Пользовательский ББ/ ББ В Одно Касание (фотоаппарат может сохранить до 4 настроек)

<b>Сохранение</b>	
Память	SD, SDHC, SDXC и Eye-Fi
Система сохранения	Цифровая запись, JPEG (DCF2.0), данные в формате RAW
Применимые стандарты	Exif 2.3, Digital Print Order Format (DPOF), PictBridge
Запись звука с фотографиями	Формат Wave
Видеоролик	MPEG-4 AVC/H.264
Звук	Сtereo, PCM 48 кГц
<b>Воспроизведение</b>	
Формат отображения	Покадровое воспроизведение/Просмотр с увеличением/Индекс/Отображение календаря/Моих клипов
<b>Серийная съемка</b>	
Режимы	Однокадровый режим съемки, репортажная съемка, автоспуск
Серийная съемка	Примерно до 8,6 кадров в секунду (  )
Автоспуск	Время срабатывания: 12 сек./2 сек./настраиваемое
Функция энергосбережения	Переключение в спящий режим: 1 минута (Эту функцию можно настроить.) Отключение питания: 5 часов
<b>Вспышка</b>	
Ведущее число	5,4 (ISO100*м)/7,6 (ISO200*м)
Угол вспышки	Покрывает угол обзора 14-миллиметрового объектива (28 мм в формате 35 мм)
Режим управления вспышкой	TTL-AUTO (режим предварительной вспышки TTL)/MANUAL
Выдержка синхронизации	1/250 с или больше
<b>Беспроводная сеть</b>	
Поддерживаемый стандарт	IEEE 802.11b/g/n
<b>Bluetooth®</b>	
Поддерживаемый стандарт	Версия Bluetooth 4.0
<b>Разъем для внешнего подключения</b>	
Разъем Micro-USB/разъем микро-HDMI (тип D)	
<b>Питание</b>	
Аккумулятор	Литий-ионный аккумулятор, 1 шт.
<b>Размеры/масса</b>	
Размеры	117,1 (Ш) × 68,0 (В) × 39,0 мм (Г) (без учета выступающих частей)
Масса	Приблизительно 380 г (с учетом аккумулятора и карты памяти)
<b>Условия эксплуатации</b>	
Температура	0 °C – 40 °C (эксплуатация)/–20 °C – 60 °C (хранение)
Влажность	30% – 90% (эксплуатация)/10% – 90% (хранение)

Термины HDMI и HDMI High-Definition Multimedia Interface и Логотип HDMI являются товарными знаками или зарегистрированными товарными знаками HDMI Licensing Administrator, Inc. в Соединенных Штатах и других странах.

**HDMI™**  
HIGH-DEFINITION MULTIMEDIA INTERFACE

### ■ Литий-ионный аккумулятор

МОДЕЛЬ №	BLS-50
Тип продукта	Перезаряжаемый литий-ионный аккумулятор
Номинальное напряжение	7,2 В постоянного тока
Номинальная емкость	1210 мАч
Количество циклов заряда	Приблизительно 500 циклов (в зависимости от условий эксплуатации)
Температура окружающей среды	0 °С – 40 °С (зарядка)
Размеры	Приблизительно 35,5 мм (Ш) × 12,8 мм (В) × 55 мм (Г)
Масса	Прибл. 46 г

### ■ Зарядное устройство для литий-ионных аккумуляторов

МОДЕЛЬ №	BCS-5
Номинальное входное напряжение	100 В – 240 В переменного тока (50/60 Гц)
Номинальное выходное напряжение	8,35 В постоянного тока, 400 мА
Длительность зарядки	Приблизительно 3 часа 30 минут (при комнатной температуре)
Температура окружающей среды	0°С – 40°С (эксплуатация)/–20°С – 60°С (хранение)
Размеры	Приблизительно 62 мм (Ш) × 38 мм (В) × 83 мм (Г)
Масса (без кабеля переменного тока)	Приблизительно 70 г

- Кабель переменного тока, поставляемый с этим устройством, предназначен для использования только с этим устройством и не может использоваться с другими устройствами. Не используйте кабели других устройств с данным устройством.

- ХАРАКТЕРИСТИКИ МОГУТ МЕНЯТЬСЯ БЕЗ УВЕДОМЛЕНИЯ И ОБЯЗАТЕЛЬСТВ СО СТОРОНЫ ИЗГОТОВИТЕЛЯ.
- Посетите наш вебсайт, чтобы получить новейшие спецификации.

## МЕРЫ ПРЕДОСТОРОЖНОСТИ



**ВНИМАНИЕ**  
ОПАСНОСТЬ ПОРАЖЕНИЯ  
ЭЛЕКТРИЧЕСКИМ ТОКОМ  
НЕ ОТКРЫВАТЬ



ВНИМАНИЕ: ВО ИЗБЕЖАНИЕ ПОРАЖЕНИЯ ЭЛЕКТРИЧЕСКИМ ТОКОМ НЕ СНИМАЙТЕ КРЫШКУ (ИЛИ ЗАДНЮЮ ПАНЕЛЬ). ВНУТРИ ФОТОКАМЕРЫ НЕТ ДЕТАЛЕЙ, НУЖДАЮЩИХСЯ В ВАШЕМ ОБСЛУЖИВАНИИ. ДОВЕРЬТЕ ТЕХНИЧЕСКОЕ ОБСЛУЖИВАНИЕ ВЫСОКОКВАЛИФИЦИРОВАННОМУ СЕРВИСНОМУ ПЕРСОНАЛУ OLYMPUS.



Восклицательный знак, заключенный в треугольник, обозначает в сопроводительной документации важные инструкции по эксплуатации и уходу.



**ПРЕДУПРЕЖДЕНИЕ**

Если изделие используется с нарушением указаний, отмеченных этим символом, возможно получение серьезной травмы или летальный исход.



**ВНИМАНИЕ**

Если изделие используется с нарушением указаний, отмеченных этим символом, возможно получение травмы.



**ПРИМЕЧАНИЕ**

Если изделие используется с нарушением указаний, отмеченных этим символом, возможно повреждение оборудования.

**ПРЕДУПРЕЖДЕНИЕ!**

ВО ИЗБЕЖАНИЕ ВОЗГОРАНИЯ ИЛИ ПОРАЖЕНИЯ ЭЛЕКТРИЧЕСКИМ ТОКОМ, НИ В КОЕМ СЛУЧАЕ НЕ РАЗБИРАЙТЕ ИЗДЕЛИЕ, НЕ ПОДВЕРГАЙТЕ ИЗДЕЛИЕ ВОЗДЕЙСТВИЮ ВОДЫ И НЕ ЭКСПЛУАТИРУЙТЕ ЕГО ПРИ ВЫСОКОЙ ВЛАЖНОСТИ ОКРУЖАЮЩЕЙ СРЕДЫ.

### Общие меры предосторожности

**Прочитайте все инструкции** — Перед использованием изделия прочитайте все инструкции по эксплуатации. Сохраните все технические руководства и документацию для дальнейшего использования.

**Источники питания** — Подключайте данное изделие только к тем источникам питания, которые указаны на изделии.

**Посторонние предметы** — Во избежание травм запрещено вставлять в изделие металлические предметы.

**Очистка** — Перед очисткой обязательно отсоединяйте изделие от электросети. Для очистки можно использовать только влажную ткань. Нельзя использовать для очистки жидкие или аэрозольные очищающие средства, а также любые органические растворители.

**Тепло** — Нельзя использовать или хранить данное изделие рядом с такими источниками тепла как отопительные батареи, тепловые заслонки, печи и любое оборудование или устройства, выделяющее тепло, в т.ч. усилители стереосистем.

**Аксессуары.** В целях личной безопасности и во избежание повреждения продукта используйте только аксессуары, рекомендованные компанией Olympus.

**Размещение** — Надежно устанавливайте изделие на штатив, стойку или зажим, чтобы избежать повреждения изделия.



### ПРЕДУПРЕЖДЕНИЕ

- **Нельзя пользоваться фотокамерой рядом с горючими или взрывоопасными газами.**
- **Время от времени давайте глазам отдохнуть при использовании видеодискетеля.**

Несоблюдение этого требования может привести к усталости, тошноте или вызвать ощущение, похожее на укачивание. Продолжительность и частота необходимого отдыха изменяется в зависимости от человека; судите по себе. Если Вы устали и чувствуете себя плохо, не используйте видеодискетель и при необходимости обратитесь к врачу.

- **Не используйте вспышку и LED (в том числе подсветку АФ) при съемке людей (младенцев, маленьких детей и т.д.) с близкого расстояния.**
  - При съемке со вспышкой располагайте фотоаппарат не ближе 1 м от человеческих лиц. Срабатывание вспышки рядом с глазами человека может привести к временной потере зрения.
- **Не смотрите на солнце или яркие лампы, используя фотокамеру.**
- **Не допускайте к фотоаппарату детей и младенцев.**
  - Всегда используйте и храните фотокамеру вне пределов досягаемости для маленьких детей и младенцев во избежание следующих ситуаций, в которых они могут получить серьезные травмы:
    - Ребенок может запутаться в ремешке фотокамеры, что приведет к удушью.
    - Ребенок может случайно проглотить аккумулятор, карты памяти или другие мелкие детали.
    - Ребенок может ослепить вспышкой себя или других детей.
    - Ребенок может получить травму от движущихся деталей фотокамеры.
- **Если вы заметили, что зарядное устройство выделяет дым, тепло или ненормальный шум или запах, немедленно прекратите его использование, отключите зарядное устройство от сети электропитания и затем обратитесь к официальному дистрибьютору или в сервисный центр.**
- **Немедленно прекратите использование фотокамеры при появлении необычного запаха, шума или дыма.**
  - Ни в коем случае не извлекайте аккумулятор голыми руками, поскольку это может вызвать возгорание или ожог рук.
- При работе с фотоаппаратом никогда не держите его влажными руками. Это может привести к перегреву, возгоранию, взрыву, электрическому удару или неправильной работе.
- **Не оставляйте фотокамеру в местах, где она может подвергнуться воздействию очень высоких температур.**
  - Это может привести к порче частей и, при определенных обстоятельствах, к возгоранию фотоаппарата. Не используйте зарядное устройство, если оно закрыто (например, одеялом). Это может вызвать перегрев, ведущий к пожару.
- **Во избежание низкотемпературных ожогов обращайтесь с фотокамерой осторожно.**
  - Поскольку фотокамера содержит металлические детали, ее перегрев может привести к низкотемпературным ожогам. Примите во внимание следующее:
    - При продолжительном использовании фотокамера нагревается. Держа фотокамеру в этом состоянии, можно получить низкотемпературный ожог.
    - При крайне низких температурах окружающей среды корпус фотокамеры может охладиться до температуры ниже окружающей. При низких температурах, по возможности, держите фотокамеру в перчатках.
- Для защиты высокотехнологичных элементов данного изделия никогда не оставляйте фотокамеру в нижеперечисленных местах ни во время использования, ни во время хранения:
  - Места, где температура и/или влажность имеют высокие значения или чрезмерно колеблются. Под прямыми солнечными лучами, на пляже, в запечатых автомобилях или рядом с источниками тепла (печи, отопительные батареи и т.п.) или увлажнителями.
  - Там, где много песка или пыли.
  - Рядом с горючими или взрывчатыми веществами.
  - В местах с повышенной влажностью типа ванной комнаты или под дождем.
  - В местах, подверженных сильным вибрациям.
- В этой фотокамере используется литий-ионный аккумулятор фирмы Olympus. Заряжать аккумулятор следует с помощью рекомендованного зарядного устройства. Не следует использовать другие зарядные устройства.
- Не сжигайте и не подогревайте аккумуляторы в микроволновых печах, на горячих плитах, в сосудах высокого давления и т. д.
- Не оставляйте фотокамеру на электромагнитных приборах или возле них. Это может привести к перегреву, возгоранию или взрыву.
- Не закорачивайте контакты металлическими предметами.
- Принимайте необходимые меры предосторожности при хранении и обращении с аккумуляторами, чтобы предотвратить их контакт с любыми металлическими предметами, такими как украшения, булавки, скрепки, ключи и т. д. Короткое замыкание может привести к перегреву, взрыву или возгоранию, что может вызвать ожоги и травмы.
- Во избежание протекания батарей или повреждения их выводов, тщательно следуйте инструкциям по эксплуатации батарей. Никогда не пытайтесь разбирать батареи или дорабатывать их, паять и т.п.
- Если жидкость из батареи попала в глаза, немедленно промойте глаза чистой, холодной проточной водой и срочно обратитесь к врачу.

- Если извлечь аккумулятор из камеры не удается, обратитесь к авторизованному продавцу или в сервисный центр. Не пытайтесь извлечь аккумулятор с применением силы. В случае повреждений аккумулятора (царапин и т.п.) возможен перегрев и даже взрыв.
- Всегда храните аккумуляторы в местах, недоступных для маленьких детей и домашних животных. Если аккумулятор случайно был проглочен, немедленно обратитесь к врачу.
- Во избежание протекания, перегрева, возгорания или взрыва, используйте только батареи, рекомендованные для использования с данным изделием.
- Если аккумуляторы не заряжаются в течение указанного времени, прекратите зарядку, и не используйте их.
- Не используйте аккумуляторы с царапинами или повреждениями корпуса и не царапайте аккумулятор.
- Не подвергайте аккумуляторы сильным ударам или продолжительной вибрации вследствие падения или удара. Это может привести к взрыву, перегреву или возгоранию.
- Если аккумулятор течет, выделяет необычный запах, изменяет цвет или деформируется, либо иным образом изменяет свойства, немедленно прекратите использовать фотокамеру и отойдите от огня.
- Если жидкость, вытекшая из аккумулятора, попала на одежду или кожу, немедленно снимите загрязненную одежду и промойте пораженный участок чистой, холодной проточной водой. Если от жидкости на коже остался ожог, срочно обратитесь к врачу.
- Литий-ионный аккумулятор Olympus предназначен только для использования с цифровыми фотокамерами Olympus. Не используйте аккумулятор с другими устройствами.
- Не позволяйте детям или животным обращаться с аккумуляторами или переносить их (не допускайте, чтобы аккумуляторы лизали, брали в рот или жевали).

### Используйте только специальные аккумуляторы и зарядные устройства

Компания Olympus настоятельно рекомендует использовать с данным фотоаппаратом только специализированные аккумуляторы и зарядные устройства.

Использование аккумуляторов и/или зарядных устройств сторонних производителей может привести к пожару или увечью вследствие протекания, перегрева, возгорания или других повреждений аккумулятора. Компания Olympus не несет ответственности за несчастные случаи или ущерб, произошедшие в результате использования аккумуляторов и/или зарядных устройств сторонних производителей.

### ⚠ ВНИМАНИЕ

- **Не накрывайте рукой вспышку во время ее срабатывания.**
- Нельзя хранить батареи в местах, где они могут подвергаться воздействию прямых солнечных лучей, высоких температур в автомобилях, рядом с источниками тепла и т.п.
- Постоянно держите батареи сухими.
- Во время продолжительного использования аккумулятора может нагреться. Во избежание ожогов не вынимайте его из фотокамеры сразу же.
- С этим фотоаппаратом допускается использовать только литий-ионные аккумуляторы Olympus. Используйте только указанные оригинальные аккумуляторы. В случае замены аккумулятора на другой аккумулятор неподходящего типа возникает риск взрыва.
- Утилизируя аккумуляторы, вы помогаете сберечь ресурсы нашей планеты. Выбрасывая отработавшие аккумуляторы, не забудьте закрыть их контактные выводы. Всегда соблюдайте местные законы и правила.

### ⚠ ПРИМЕЧАНИЕ

- **Нельзя хранить фотокамеру в пыльных или влажных помещениях.**
- **Используйте только карты SD/SDHC/SDXC или Eye-Fi. Не используйте другие типы карт.** Если вы случайно вставили в фотокамеру карту другого типа, обратитесь к уполномоченному дистрибьютору или в сервисный центр. Не пытайтесь извлечь карту силой.
- Регулярно создавайте резервные копии важных данных на компьютере или другом устройстве хранения, чтобы избежать случайной потери.
- OLYMPUS не несет ответственности за потерю каких-либо данных, хранящихся на данном устройстве.
- Следите за ремешком, на котором висит фотокамера. Он может легко зацепиться за различные выступающие предметы и стать причиной серьезной травмы.
- Перед транспортировкой фотокамеры уберите штатив и любые другие дополнительные принадлежности, произведенные не OLYMPUS.
- Не роняйте фотокамеру и не подвергайте ее воздействию сильных ударов или вибраций.
- При установке фотокамеры на штатив или снятия со штатива вращайте винт штатива, а не фотокамеру.
- Не касайтесь электрических контактов на фотокамере.
- Не оставляйте фотокамеру направленной прямо на солнце. Это может привести к повреждению ламелей/шторок затвора, нарушению цветопередачи, появлению ореола на элементе записи изображения, а также к пожару.

- Не допускайте воздействия мощных источников света или прямого солнечного света на видоискатель. Нагревание может привести к повреждению видоискателя.
  - Не прикладывайте к объективу значительных толкающих или тянущих усилий.
  - Перед заменой батареи или открытием и закрытием крышек обязательно удалите капли воды или другой влаги с данного изделия.
  - Вынимайте аккумулятор перед продолжительным хранением фотокамеры. Выбирайте для хранения прохладные и сухие места во избежание конденсации и образования налета внутри фотокамеры. Проверьте фотокамеру после хранения, включив питание и нажав на кнопку спуска затвора, убедитесь, что она функционирует нормально.
  - Возможны сбои в работе фотокамеры, если она используется в местах с воздействием магнитного/ электромагнитного поля, радиоволн или высокого напряжения, например, рядом с телевизором, микроволновой печью, вблизи теле- или радиобашни или опор ЛЭП. В этом случае включите и снова выключите фотокамеру, прежде чем продолжить работу.
  - Всегда соблюдайте ограничения, накладываемые на среду эксплуатации фотокамеры, описанные в ее руководстве.
  - Вставляйте батареи осторожно, как описано в инструкции по эксплуатации.
  - Перед установкой аккумулятора внимательно осмотрите его на наличие протечек, изменения окраски, деформации или других аномальных признаков.
  - Перед длительным хранением фотокамеры обязательно извлеките из нее аккумулятор.
  - Если требуется длительное хранение, храните аккумулятор в прохладном месте.
  - Потребление энергии фотоаппаратом зависит от используемых функций.
  - В нижеуказанных режимах электроэнергия расходуется непрерывно и аккумулятор быстро разряжается.
    - Непрерывно используется трансфокатор.
      - В режиме съемки кнопка затвора продолжительное время нажата наполовину, что включает автоматическую фокусировку.
      - Просмотр снимков на мониторе в течение продолжительного времени.
      - Фотокамера подключена к компьютеру или к принтеру.
  - При использовании разряженного аккумулятора фотокамера может выключиться без отображения индикатора предупреждения о недостаточной заряженности аккумулятора.
  - Попадание влаги или жира на контактные выводы аккумулятора может привести к нарушению контакта с фотокамерой. Перед использованием тщательно протрите аккумулятор сухой салфеткой.
  - Обязательно зарядите аккумулятор перед первым использованием, иначе он прослужит недолго.
  - При использовании фотокамеры на аккумуляторах при низких температурах окружающей среды, держите фотокамеру и запасные аккумуляторы в самом теплом месте. Аккумуляторы, подсевшие при низкой температуре, могут восстановить работоспособность при комнатной температуре.
  - Перед длительными поездками, особенно за границу, купите запасные аккумуляторы. Во время путешествия возможны затруднения с приобретением рекомендованных аккумуляторов.
- ## Использование функций беспроводной сети LAN/Bluetooth®
- **Выключайте фотоаппарат в больницах и других местах, где присутствует медицинское оборудование.** Радиоволны, излучаемые фотоаппаратом, могут оказывать негативное влияние на медицинское оборудование и приводить к неисправностям, которые могут стать причиной несчастных случаев. Всегда отключайте функции беспроводной сети LAN/Bluetooth® вблизи медицинского оборудования (стр. 139).
  - **Выключайте фотоаппарат на борту самолета.** Использование беспроводных устройств на борту самолета может мешать безопасной эксплуатации самолета. Всегда отключайте функции беспроводной LAN/Bluetooth® на борту воздушного судна (стр. 139).
- ## Монитор
- Не прикладывайте к монитору значительные усилия, иначе изображение может стать нечетким, возможны неполадки в режиме просмотра или монитор будет поврежден.
  - В верхней/нижней части монитора может появляться белая полоска, но это не является признаком неполадок.
  - При расположении объекта съемки по диагонали фотокамеры его края могут выглядеть на мониторе зигзагообразными. Это не является признаком неполадок. Данный эффект будет менее заметен в режиме просмотра.
  - В условиях низких температур монитор может включаться с большой задержкой, или же выводить изображение с измененными цветами. При использовании фотоаппарата на сильном морозе будет полезно время от времени помещать его в теплое место. Монитор, работающий хуже при низких температурах, восстановит при нормальных температурах.

- Монитор данного изделия произведен по высокоточной технологии, однако некоторые пиксели все равно могут выгорать. Они не влияют на сохранение изображений. В зависимости от угла зрения возможна неравномерность цвета и яркости. Это происходит в силу конструкции монитора. Это не является неисправностью.

## Правовые и прочие уведомления

- Фирма Olympus не дает никаких заверений или гарантий в отношении убытков или ожидаемой выгоды от надлежащего использования данного изделия, а также требований третьих лиц, вызванных ненадлежащим использованием данного изделия.
- Фирма Olympus не дает никаких заверений или гарантий в отношении убытков или ожидаемой выгоды, которые могут возникнуть из-за стирания данных снимков при надлежащем использовании данного изделия.

## Ограничение гарантии

- Компания Olympus не делает заявлений и не дает гарантий, как явных, так и подразумеваемых, посредством или в отношении любого содержания данных письменных материалов или программного обеспечения, и ни при каких обстоятельствах не будет нести ответственность по любой подразумеваемой гарантии товарного состояния или пригодности для любых конкретных целей или за любой косвенный, побочный или непрямой ущерб (включая ущерб от потери коммерческой выгоды, прерывания в бизнесе и потери коммерческой информации, но не ограничиваясь ими), возникающий в результате использования или неспособности использовать эти письменные материалы или программное обеспечение или оборудование. В некоторых странах запрещено исключать или ограничивать ответственность за вытекающие или побочные убытки или за косвенные гарантии, поэтому ограничения, приведенные выше, могут на вас не распространяться.
- Компания Olympus сохраняет за собой все права на настоящее руководство.

## Предупреждение

Несанкционированное фотографирование или использование материалов, защищенных авторским правом, может привести к нарушению действующего законодательства об авторском праве. Фирма Olympus не принимает никакой ответственности за несанкционированные фотографирование, использование и другие действия, нарушающие права владельцев авторского права.

## Уведомление об авторском праве

Все права защищены. Никакая часть настоящих печатных материалов или программного обеспечения ни в каких целях не может быть воспроизведена в какой бы то ни было форме и какими бы то ни было средствами, будь то электронные или механические, включая фотокопирование и запись на магнитный носитель или сохранение в запоминающих устройствах или поисковых системах, если на то нет письменного разрешения фирмы Olympus. Мы не принимаем никакой ответственности за использование информации, содержащейся в настоящих печатных материалах или программном обеспечении, или за убытки, явившиеся следствием использования этой информации. Фирма Olympus сохраняет право на внесение изменений в форму и содержание настоящей публикации или в программное обеспечение без каких-либо обязательств и предварительных уведомлений.



## Для пользователей в Европе



Этот символ [перечеркнутый мусорный бак на колесах, Директива ЕС об отходах «WEEE», приложение IV] указывает на раздельный сбор мусора для электрического и электронного оборудования в странах ЕС.

Пожалуйста, не выбрасывайте это устройство вместе с бытовыми отходами.

Пожалуйста, для утилизации данного продукта пользуйтесь действующими в Вашей стране системами возврата и сбора для утилизации.



Этот символ [перечеркнутый мусорный бак на колесах, Директива ЕС об отходах 2006/66/ЕС, приложение II] указывает на раздельный сбор использованных элементов питания в странах ЕС.

Пожалуйста, не выбрасывайте элементы питания вместе с бытовыми отходами.

Пожалуйста, для утилизации использованных элементов питания пользуйтесь действующими в Вашей стране системами возврата и сбора для утилизации.

## Гарантийные условия

В том маловероятном случае, если несмотря на надлежащее использование (в соответствии с имеющимся в комплекте печатным руководством по эксплуатации) в течение гарантийного срока, установленного применимым национальным законодательством, в продукте, приобретенном у авторизованного дистрибьютора Olympus в области коммерческой деятельности компании OLYMPUS EUROPA SE & Co. KG, как указано на сайте <http://www.olympus-europa.com>, будут обнаружены неисправности, продукт подлежит бесплатному ремонту или замене на усмотрение компании Olympus. Для того чтобы компания Olympus могла в кратчайшие сроки предоставить надлежащее гарантийное обслуживание, обратите внимание на следующую информацию и инструкции:

1. Для предъявления претензий по настоящей гарантии следуйте инструкциям по их регистрации и отслеживанию, приведенным на сайте <http://consumer-service.olympuseuropa.com> (эта услуга доступна не во всех странах), или обратитесь с продуктом, соответствующим оригиналом счета или платежной квитанцией и заполненным гарантийным талоном к дилеру, у которого был приобретен продукт, или в любой сервисный центр Olympus в области коммерческой деятельности компании OLYMPUS EUROPA SE & Co. KG, как указано на сайте <http://www.olympus-europa.com>, до истечения гарантийного срока, установленного применимым национальным законодательством.
2. Убедитесь, что гарантийный талон правильно заполнен представителем компании Olympus или авторизованного дилера или сервисного центра. Поэтому проверьте, что в талон вписаны ФИО, название дилера, серийный номер продукта, год, месяц и день покупки, или что к гарантийному талону приложен оригинал счета или товарный чек (с указанием имени дилера, даты покупки и типа продукта).
3. Поскольку дубликат гарантийного талона не выдается, храните талон в надежном месте.
4. Следует иметь в виду, что компания Olympus не принимает на себя риски и не возмещает расходы, связанные транспортировкой продукта дилеру или в авторизованный сервисный центр Olympus.

5. Эта гарантия не покрывает перечисленные ниже неисправности, и вам потребуется оплатить счет за их устранение, даже если они возникли в течение вышеуказанного гарантийного срока.
- а. Любые неисправности, обусловленные неправильным обращением (например, использованием по назначению, не указанному в руководстве по эксплуатации и т. п.).
  - б. Любые неисправности, которые возникли вследствие ремонта, модификации, чистки и других аналогичных операций, выполненных не компанией Olympus или авторизованным сервисным центром Olympus.
  - в. Любые неисправности и повреждения, обусловленные перевозкой, падениями, ударами и т. п. после приобретения продукта.
  - г. Любые неисправности или повреждения, которые возникли вследствие пожара, землетрясения, наводнения, удара молнии, других природных катастроф, загрязнения окружающей среды и нестабильного электрического напряжения.
  - д. Любые неисправности, которые возникли вследствие небрежного или неправильного хранения (например, хранение продукта в условиях повышенной температуры или влажности, вблизи таких репеллентов, как нафталин, или вредных лекарственных препаратов и т. п.), неправильного технического обслуживания и т. п.
  - е. Любые неисправности, которые возникли вследствие использования израсходованных элементов питания и т. п.
  - ё. Любые неисправности, которые возникли вследствие попадания внутрь корпуса продукта песка, грязи, воды и т. п.
6. В соответствии с данной гарантией единственной обязанностью компании Olympus является ремонт или замена продукта. Любая ответственность в соответствии с данной гарантией за непрямой или косвенный ущерб или убытки любого рода, понесенные покупателем вследствие неисправности продукта, в частности, любой ущерб или повреждение, причиненные объективам, пленкам, другому оборудованию и аксессуарам, используемым вместе с продуктом, а также за любые убытки, обусловленные задержкой ремонта или потерей данных, исключается. Это заявление не относится к обязательным нормам закона.

## Торговые марки

- Microsoft и Windows являются зарегистрированными торговыми марками Microsoft Corporation.
- Mac является торговой маркой Apple Inc.
- Логотип SDXC является зарегистрированной торговой маркой SD-3C, LLC.
- Eye-Fi является торговой маркой Eye-Fi, Inc.
- Функция «Shadow Adjustment Technology» содержит запатентованные технологии компании Apical Limited.
- Micro Four Thirds, Four Thirds и эмблемы Micro Four Thirds и Four Thirds являются торговыми марками или зарегистрированными торговыми марками корпорации OLYMPUS CORPORATION в Японии, США, странах Европейского Союза и в других странах.
- Wi-Fi является зарегистрированной торговой маркой ассоциации Wi-Fi Alliance.
- Логотип Wi-Fi CERTIFIED является знаком сертификации ассоциации Wi-Fi Alliance.
- Словесный знак и логотипы **Bluetooth**® являются зарегистрированными товарными знаками, принадлежащими Bluetooth SIG, Inc., и любое использование этих знаков компанией OLYMPUS CORPORATION осуществляется по лицензии.
- Стандарты файловых систем фотокамер, упоминаемые в данном руководстве – это стандарты «Правил разработки для файловых систем фотоаппаратов/DCF», установленные ассоциацией JEITA (Japan Electronics and Information Technology Industries Association).
- Все прочие названия компаний и продуктов являются зарегистрированными торговыми марками и/или торговыми марками их соответствующих владельцев.



THIS PRODUCT IS LICENSED UNDER THE AVC PATENT PORTFOLIO LICENSE FOR THE PERSONAL AND NONCOMMERCIAL USE OF A CONSUMER TO (i) ENCODE VIDEO IN COMPLIANCE WITH THE AVC STANDARD («AVC VIDEO») AND/OR (ii) DECODE AVC VIDEO THAT WAS ENCODED BY A CONSUMER ENGAGED IN A PERSONAL AND NON-COMMERCIAL ACTIVITY AND/OR WAS OBTAINED FROM A VIDEO PROVIDER LICENSED TO PROVIDE AVC VIDEO. NO LICENSE IS GRANTED OR SHALL BE IMPLIED FOR ANY OTHER USE. ADDITIONAL INFORMATION MAY BE OBTAINED FROM MPEG LA, L.L.C. SEE [HTTP://WWW.MPEGLA.COM](http://www.mpegla.com)

Программное обеспечение в данной фотокамере может включать программы сторонних производителей. Любая программа сторонних производителей подпадает под действия и условия ее владельцев или держателей лицензии, на основании которых данная программа предоставляется вам. Эти условия, а также иные примечания к программам сторонних производителей, если таковые имеются, можно найти в файле в формате PDF с примечаниями к программному обеспечению на сайте <http://www.olympus.co.jp/en/support/imshowg/digicamera/download/notice/notice.cfm>



Данная фотокамера содержит радиомодуль.  
Название модели: S059WIFI-PCA,  
S076BLE-PCA.

## Обозначения

■)) (звуковой сигнал) .....	122
⊞ (Защита) .....	103
⚡ Нижний Порог .....	124, 131
⚡+ББ .....	124
⚡ X-Синхр .....	124, 131
⚡ Режим Ду .....	151
Q (воспроизведение крупным планом) .....	101
☰ (Регулировка яркости монитора) .....	119
▣ (режим каталога) .....	101, 107, 129
▣/Настр. Инфо .....	122, 128
⚙+⊞ .....	124
📄/🔄 .....	73
🗑 (удаление одного кадра) .....	103
🗣 (язык) .....	119
🖼 (баланс белого по эталону) ..	79, 96
✓ (выбор изображения) .....	104
☺ (Face priority AF) .....	70
🔄 (Image rotation) .....	115
WB AUTO Сохр. тепл. цвета .....	124
🕒 (предварительный просмотр) ..	96
📷 (Серийная съемка с низ. скор.) .....	73
📷 (Серийная съемка с выс. скор.) .....	73
📺 Инфо .....	122
▣ Настр .....	122
📷 Настр. Упр .....	122
Кнопка 📄 (быстрый доступ) .....	30
Кнопка 📷 (Видеосъемка) .....	57, 95, 121
↔ (Порядок обмена) .....	104
<b>A</b>	
A (режим приоритета диафрагмы) .....	51
AdobeRGB .....	93
AEL/AFL .....	127
ART (художественный фильтр) .....	47

## B

BGM .....	64, 102
Bluetooth .....	132
BULB .....	54

## C

C-AF+TR (следящий автофокус) .....	80
C-AF (Следящий Аф) .....	79

## D

DPOF .....	145
------------	-----

## E

Eye-Fi .....	126
--------------	-----

## H

HDMI .....	122, 130
HDR .....	41

## I

ISO-Авто Настр. .....	123
-----------------------	-----

## L



Live BULB .....	123
LIVE TIME .....	39, 54
LV-Info .....	122, 128

## M

M (ручной режим) .....	53
Menu .....	109, 165
MF (ручной фокус) .....	79
MF (Функция Кнопки) .....	96

## O

OI.Palette .....	132
OI.Share .....	132
OI.Track .....	132
OLYMPUS Viewer 3 .....	141

<b>P</b>	
<b>P</b> (программный режим).....	50
PictBridge .....	142
Pixel Mapping .....	126, 157
<b>S</b>	
<b>S</b> (режима приоритета выдержки).....	52
S-AF+MF (Однократный Аф и ручной фокус) .....	80
S-AF (Однократный Аф) .....	79
<b>SCN</b> (Сюжет).....	33
sRGB.....	93
<b>U</b>	
USB-соединение .....	140
<b>A</b>	
Автом. брекетинг экспозиции.....	45
Автооткл. ....	20, 126
Автопортреты .....	66
Авторство .....	125
Автоспуск.....	73
Автофокус на рамке увеличения.....	97
Автофокус по глазам .....	70
АФ Super Spot.....	97
АФ в режиме приоритета лиц.....	70
<b>B</b>	
Баланс белого .....	78
Баланс белого по эталону (  ).....	79, 96
ББ.....	124
Беззв. [  ].....	42
Беспроводная дистанционная вспышка.....	151
Брекетинг фокусировки .....	46
<b>B</b>	
Видео  .....	114
Видео из снимков.....	112
Видеоролик в режиме замедленной съемки .....	65
Видеосъемка .....	57
Видеоэффекты .....	60
Внешние вспышки.....	151

Возврат Фокуса .....	121
Воспроизведение	
Видеоролик.....	100, 103
Фотография .....	100, 101
Воспроизведение крупным планом .....	101
Вращение .....	101, 115
Вспышка .....	71
Выбор изображения .....	104
Вырезание	
Видеоролик.....	118
Изображение JPEG.....	116
<b>Г</b>	
Градация.....	91
Громкость записи.....	114
<b>Д</b>	
Данные Exif.....	125
Диск выбора режимов .....	27
Длинная экспозиция (BULB/LIVE TIME) .....	54
Длительная выдержка.....	54
<b>Ж</b>	
Живая комбинированная съемка .....	38, 55
Журнал GPS.....	137
<b>З</b>	
Замер.....	89
Запись звуковой заметки	
Фотография .....	105
Заряд аккумулятора.....	15
Защита.....	103
Звуковой сигнал.....	122
Зона Аф.....	69
<b>И</b>	
Изм. Имя Файла .....	125
Изображение RAW.....	81
Имя файла .....	125
Индикатор.....	26
Интервальная съемка .....	112
Информация о положении .....	137

## К

Календарное отображение	101, 107, 129
Карта	17, 148
Карта SD	148
Форматирование карты	120
Качество изображения	
Видеоролик (📺👉)	82
Фотоснимок (📷👉)	81
Клипы	62
Кнопка Fn	95
Кнопка <b>INFO</b>	26, 99, 109
Количество сохраняемых кадров	149
Кольцо Фокусир	79
Компьютерное программное обеспечение	141
Конт.коррекц.	96, 127
Контраст	90
Контроль интенсивности вспышки	86
Коррекция баланса белого	88
Коррекция экспозиции	68
Коррекц.трапец.искр.	44

## М

Меню видео	114, 165
Меню настройки	119, 168
Меню просмотра	115, 166
Меню съемки	110, 165
Меню съемки 1	110
Меню съемки 2	110
Мои клипы	62, 106
Монохром	92
Мультиэкспозиция	40
Мульти-эхо	60

## Н

Наложение	117
Настройка громкости	103
Настройка языка (🗣️)	119
Настройки Wi-Fi/Bluetooth	119, 134, 138, 139
Настройки качества изображения	
Видеоролик	82
Фотография	81, 124, 131, 149

Настройки комб.съемки	123
Настройки метки автофокуса	69
Настройки тачскрина	126
Настроить Уровень	126
Настр. Упр.	122
Насыщенность	90

## О

Отображение гистограммы	26
Отображение данных	24
Воспроизведение	98
Отображ. Сетки	122

## П

Панель управления Live control	74
Панель управления LV super control panel	75
Панорама	43
Передача изображений на смартфон	136
Печать	142
Подавл.Шума	123
Подключение	
Компьютер	140
Принтер	142
Смартфон	132
Подсветка HDR	35
Подсветка Аф.	28, 111
Подсчет Пикселей	131, 149
Пользовательское меню	121, 166
Порядок обмена	104
Постоянный Аф.	79
Предварительный просмотр (📄)	96
Программная коррекция ( <b>Ps</b> )	50
Пропорции	81
Пропорции Кадра	81
Пропуск отбеливания	48
Просм. Зап.	119
Прошивки	119

## Р

Размер изображения	
Видеоролик	82
Фотография	124, 131, 149
Размер файла	149

Разовый АФ .....	79
Расширенный режим фотосъемки.....	37
Регистрация пользователя.....	141
Регулировка яркости монитора .....	119
Редакт. JPEG .....	116
Редакт. RAW .....	115
Реж.Автофок.....	79
Видеоролик.....	114
Режим AP .....	37
Режим AUTO (AUTO).....	31
Режим USB .....	122
Режим видеосъемки .....	59, 85
Режим Ду (⚡ Режим Ду).....	151
Режим каталога .....	101, 107, 129
Режим фокусировки.....	79
Режим Цвета .....	76, 111
Режимы съемки.....	27
Резкость.....	89
Ручной фокус .....	79
Рф Помощник.....	121, 127

## С

Сброс .....	110
Сброс защиты .....	118
Сдвиг Экспозиции .....	123
Сенсорное управление .....	56, 107
Серийная съемка .....	73
Сертификация.....	126
Скор. перед. видео .....	82, 114
Скор. электр.зума	
Видеоролик.....	114
Фотография .....	112
Слайд-шоу.....	102
Следящий АФ.....	80
Сменные объективы .....	150
Стабилизация .....	87
Видеоролик.....	114
Стар. пленка.....	60
Стоп-кадр .....	117
Съемка полос света.....	34
Съемка с дистанционным управлением .....	137
Съемка с открытым затвором.....	54

## Т

Таймер BULB/TIME .....	123
Телевизор .....	130
Телеконвертер видео.....	60

## У

Увеличить LV .....	122
Удаление	
Все изображения.....	120
Выбранные изображения .....	104
Однокадров. ....	103
Уменьш. Мерцания .....	122
Упр. светом и тенями.....	94
Уровень заряда аккумулятора .....	20
Уровень сжатия.....	81, 131, 149
Установка.....	141
Установка даты и времени (⌚) .....	21
Уст.Карту.....	120

## Ф

Фиксация автоматической экспозиции.....	96, 121, 127
Фильтр Шума .....	123
Формат. ....	120
Формат файла.....	149
Фотогид.....	31
Функции диска.....	121
Функция Кнопки.....	95

## Х

Хранение .....	140
Художественное затемнение.....	60

## Ц

Цвет конт. коррекции .....	122
Цветной фильтр .....	91
Цвет. Простр.....	93, 124
Цифровой телеконв. ....	68, 111

## Ч

Частичный Цвет .....	49
Част. кадров видео .....	82, 114
Чувствительность ISO .....	77

## Э

---

Эффект (i-Enhance) .....	92
Эхо .....	60



## **OLYMPUS EUROPA SE & CO. KG**

Здания компании: Consumer Product Division

Wendenstrasse 14-18, 20097 Hamburg, Германия

Тел.: +49 40-23 77 3-0 / Факс: +49 40-23 07 61

Доставка товаров: Modul H, Willi-Bleicher Str. 36, 52353 Düren, Германия

Почтовый адрес: Postfach 10 49 08, 20034 Hamburg, Германия

### **Европейская служба технической поддержки для клиентов:**

Посетите нашу домашнюю страницу <http://www.olympus-europa.com>

или позвоните нам ПО БЕСПЛАТНОМУ НОМЕРУ\*: **810-800 67 10 83 00**

Для всех Европейских стран, которых нет в списке, если не удастся соединиться с вышеуказанным номером, просим использовать следующие

ПЛАТНЫЕ НОМЕРА **+49 40 - 237 73 899**

# McGrp.Ru



## Сайт техники и электроники

Наш сайт [McGrp.Ru](http://McGrp.Ru) при этом не является просто хранилищем [инструкций по эксплуатации](#), это живое сообщество людей. Они общаются на форуме, задают вопросы о способах и особенностях использования техники. На все вопросы очень быстро находят ответы от таких же посетителей сайта, экспертов или администраторов. Вопрос можно задать как на форуме, так и в специальной форме на странице, где описывается интересующая вас техника.